

■ Terminologie de bâtiment – LES BAIES

Les Baies

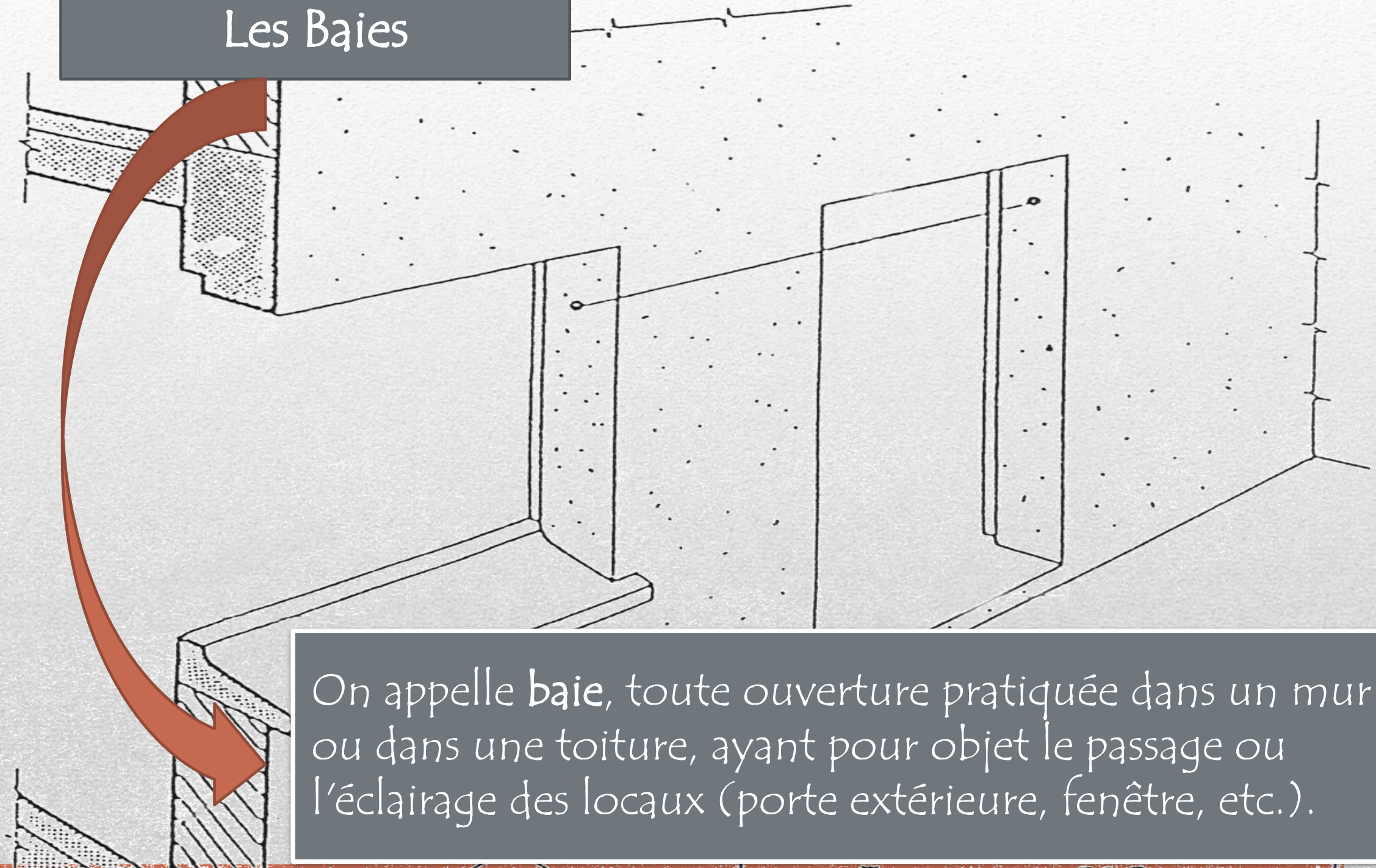

On appelle **baie**, toute ouverture pratiquée dans un mur ou dans une toiture, ayant pour objet le passage ou l'éclairage des locaux (porte extérieure, fenêtre, etc.).

1. Les fenêtres:



Une fenêtre est en soi une ouverture dans un mur, un évidement qui permet la communication entre l'intérieur et l'extérieur. Dans un espace délimité par quatre murs.

Une menuiserie est constituée :

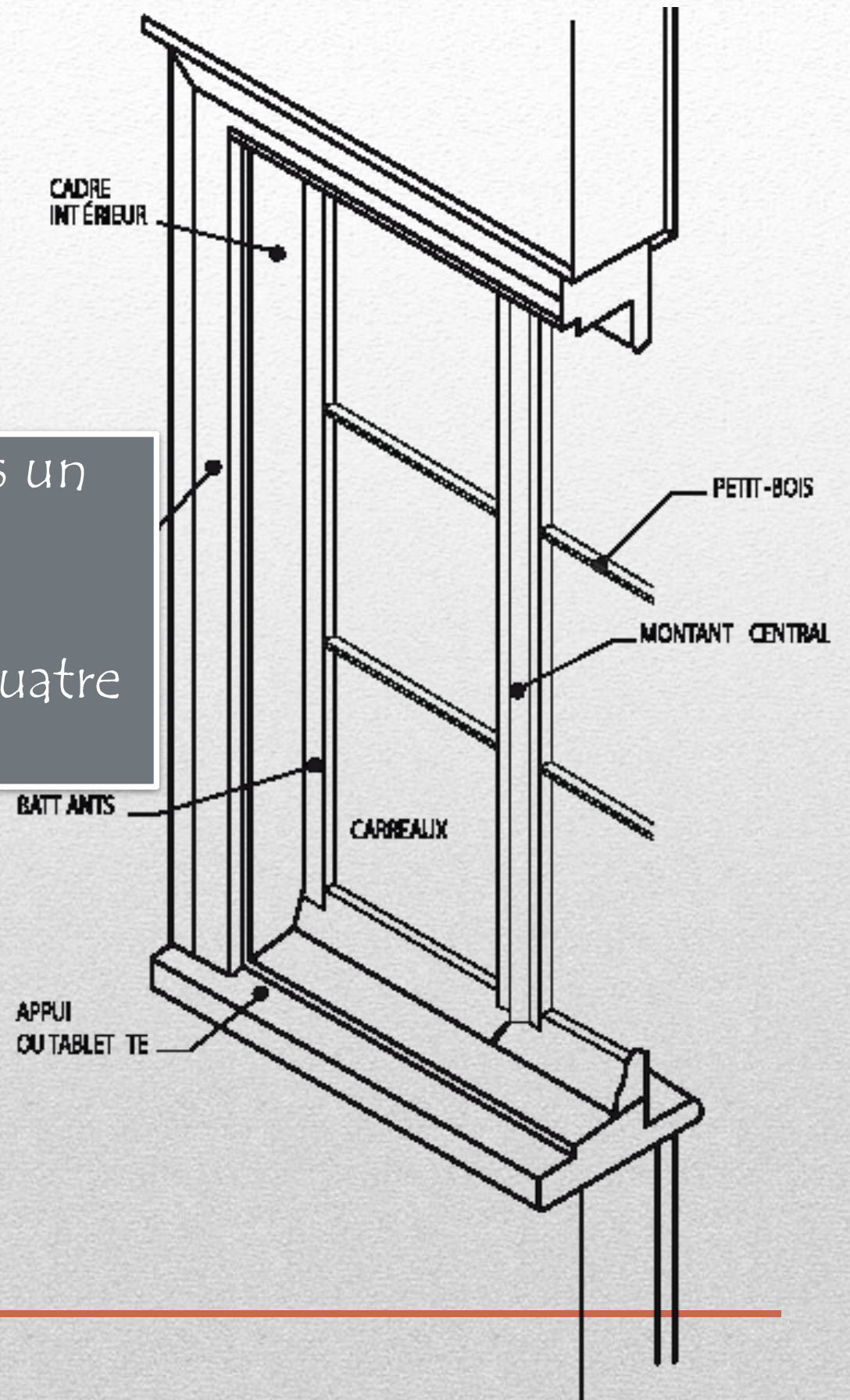
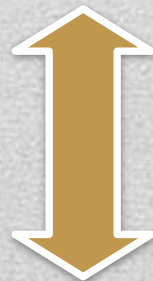

a. TERMINOLOGIE :

Traverse haute

Dormant (ou cadre)

Croisillons

Paumelle (ou gond)

Meneau mobile

Poignée

vitrage

Ouvrant (battant ou vantail)

Traverse basse

parclose

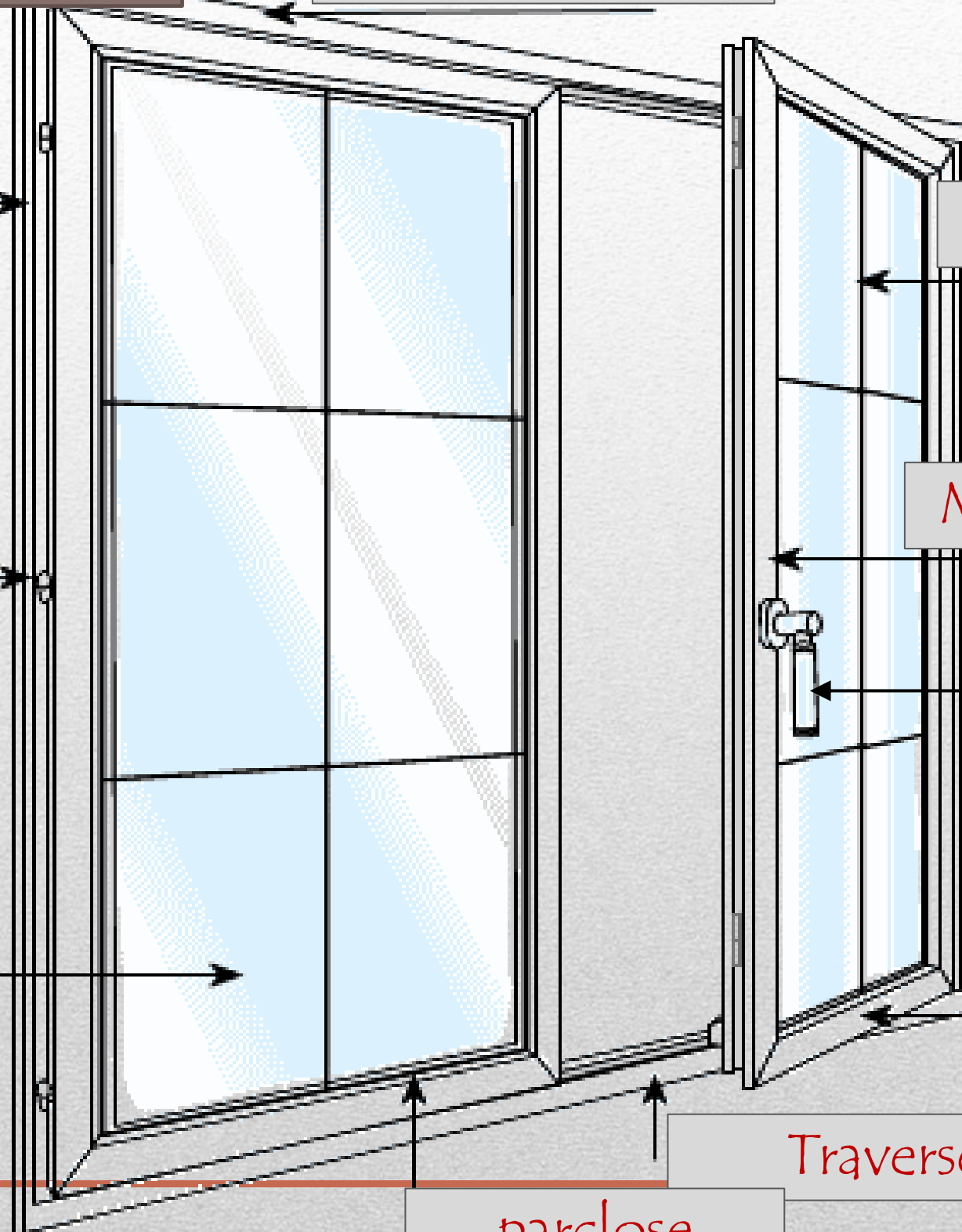

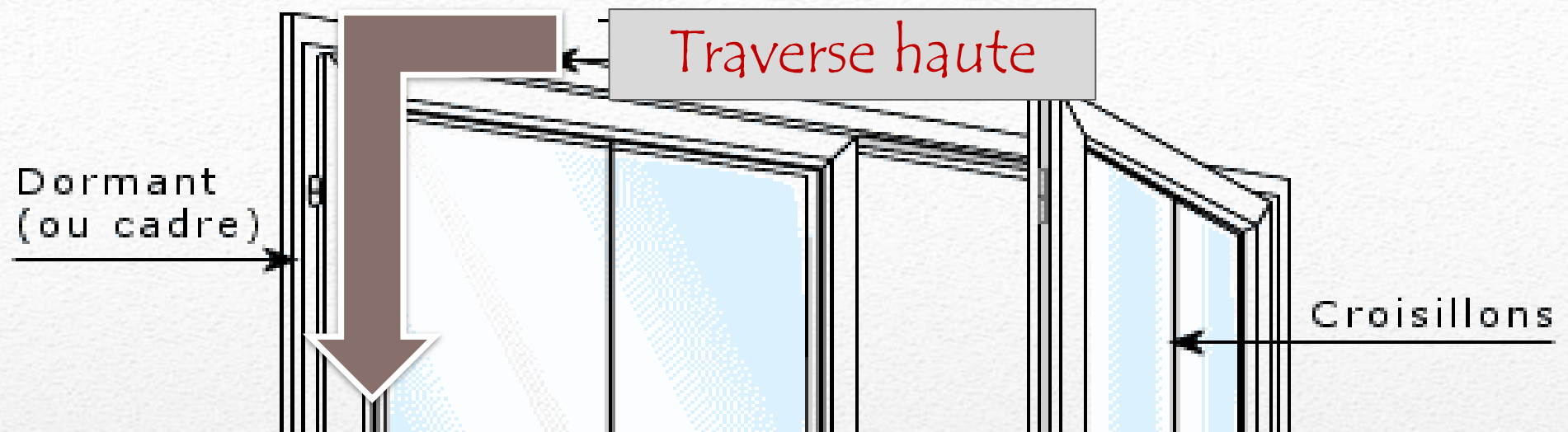

Élément horizontal intermédiaire divisant une baie (dormant ou battant).

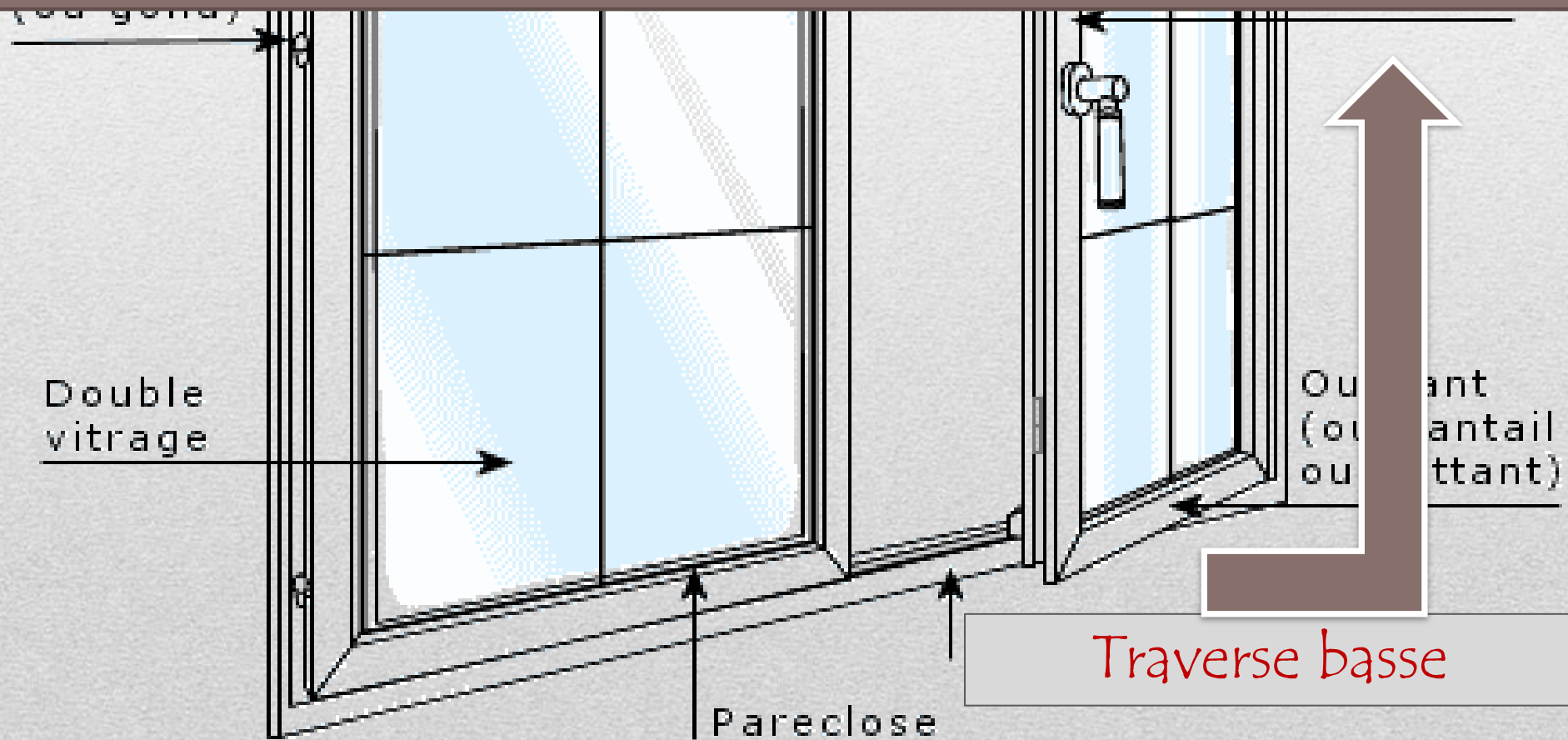

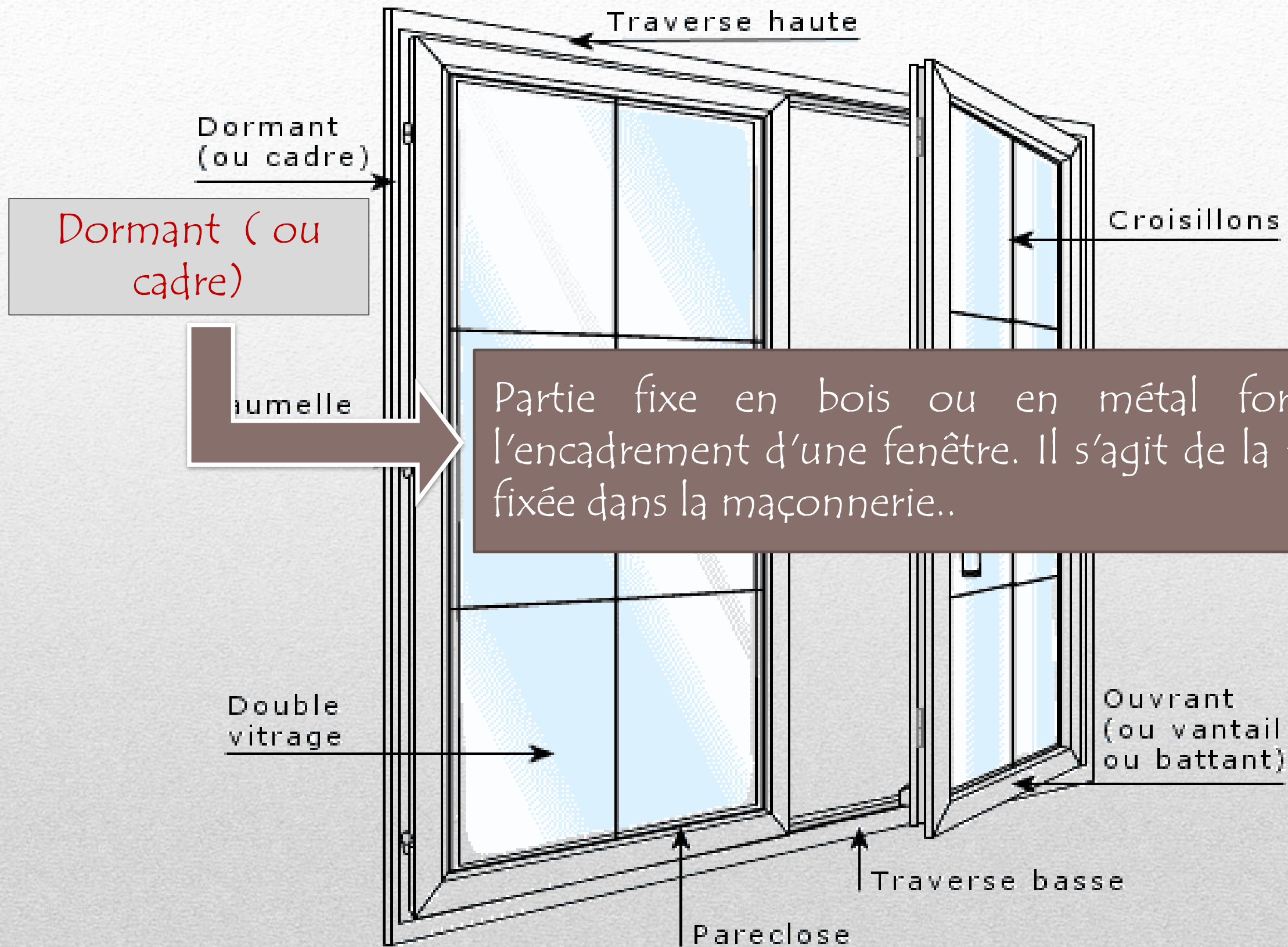

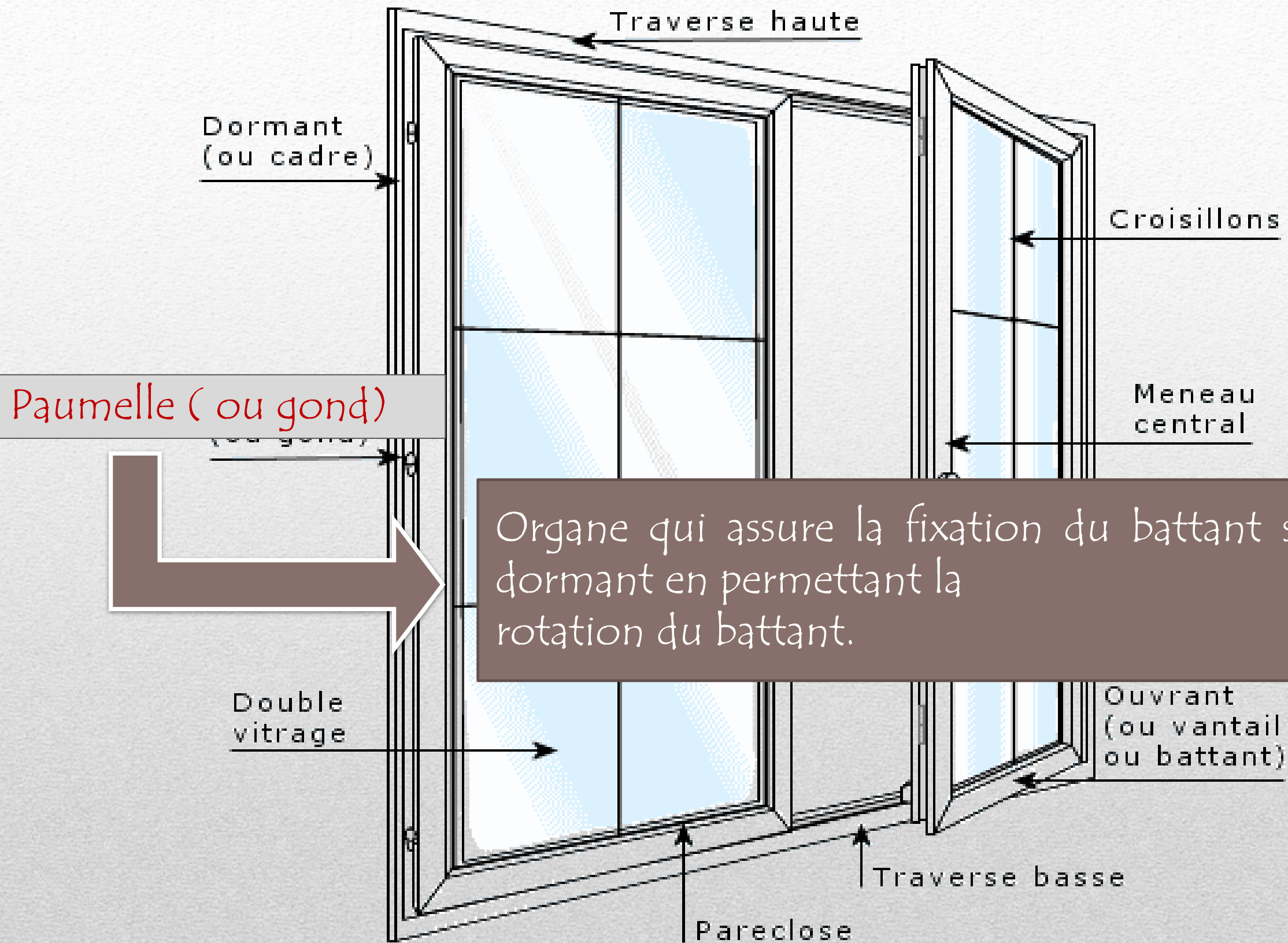

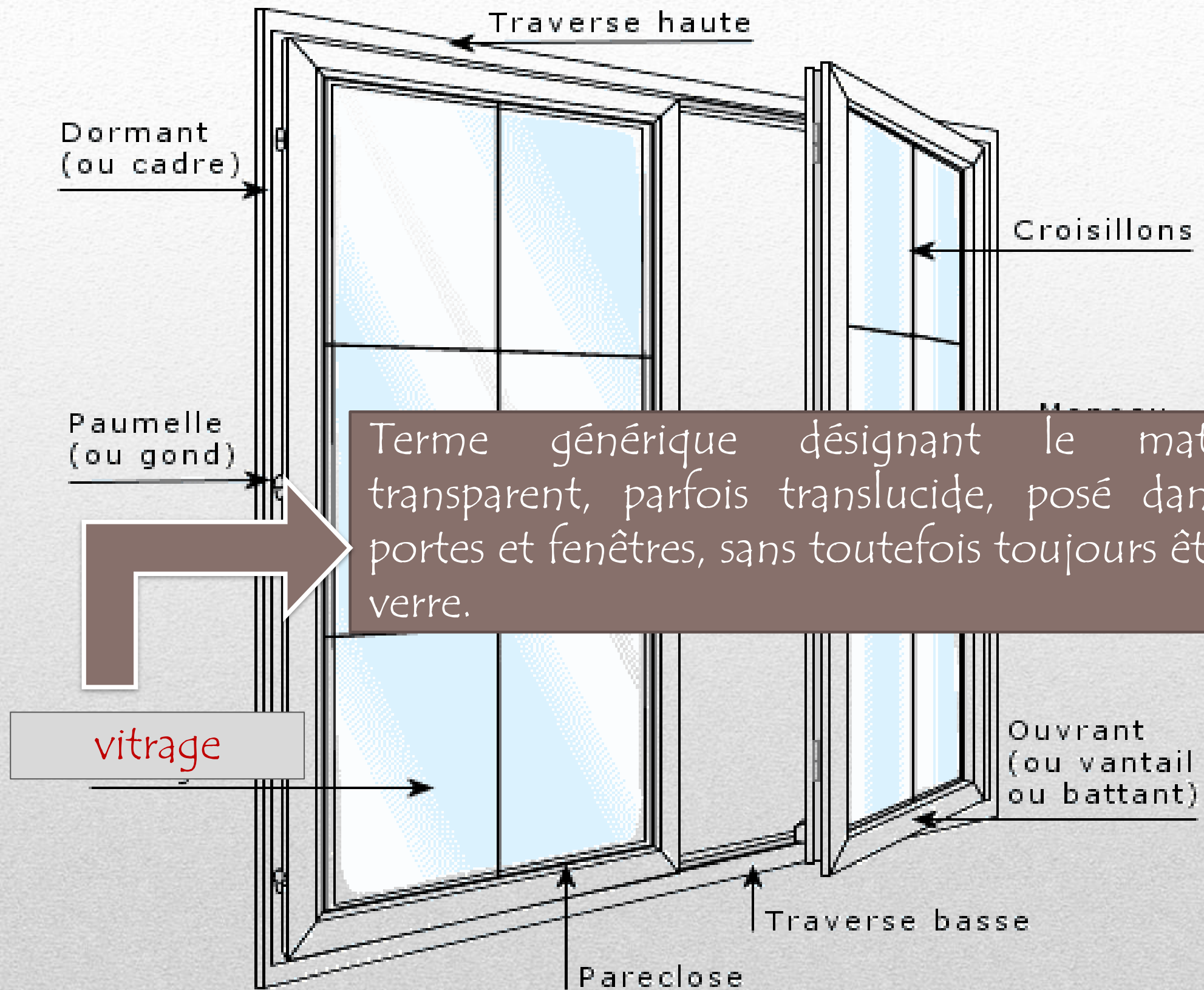

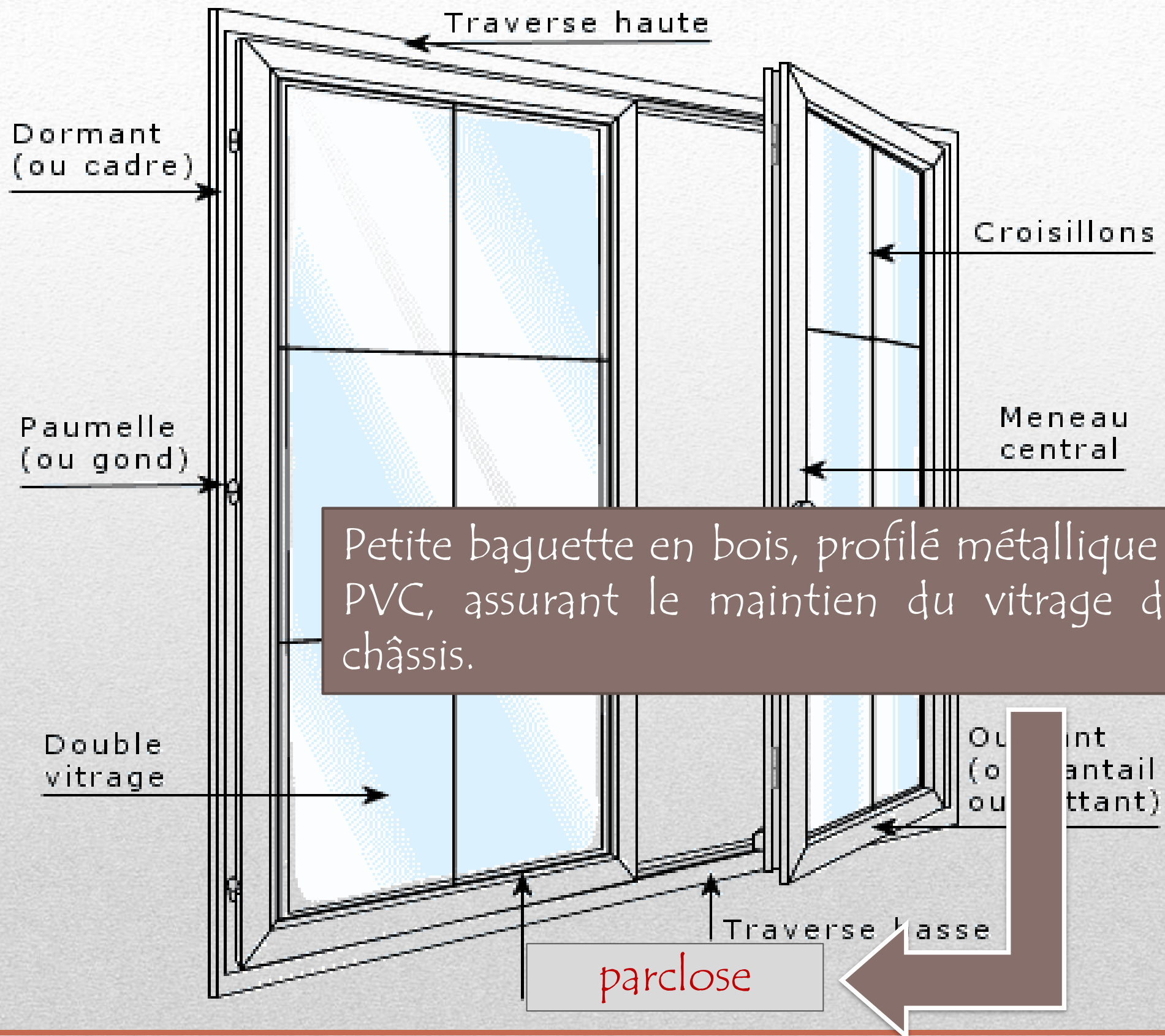

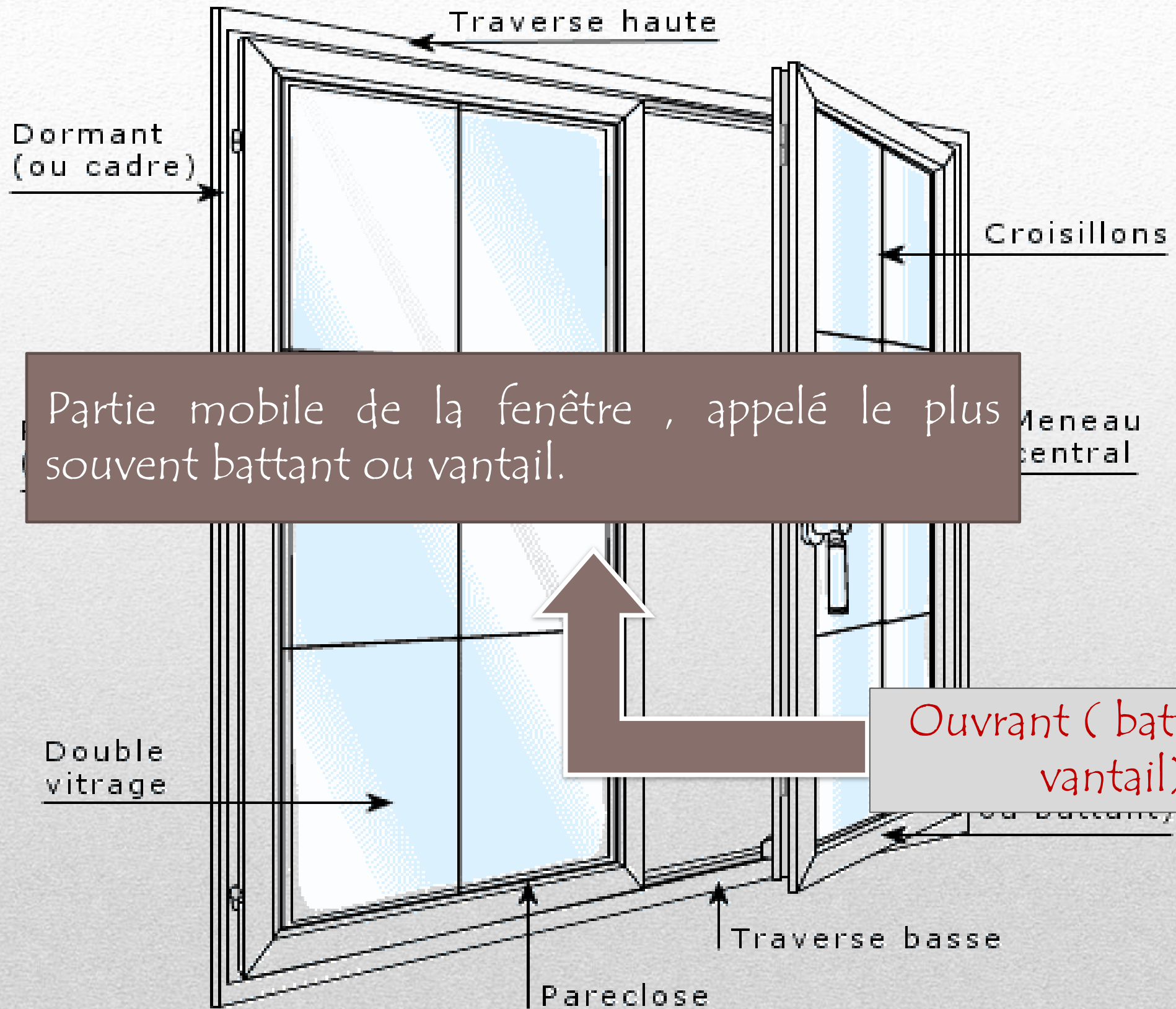

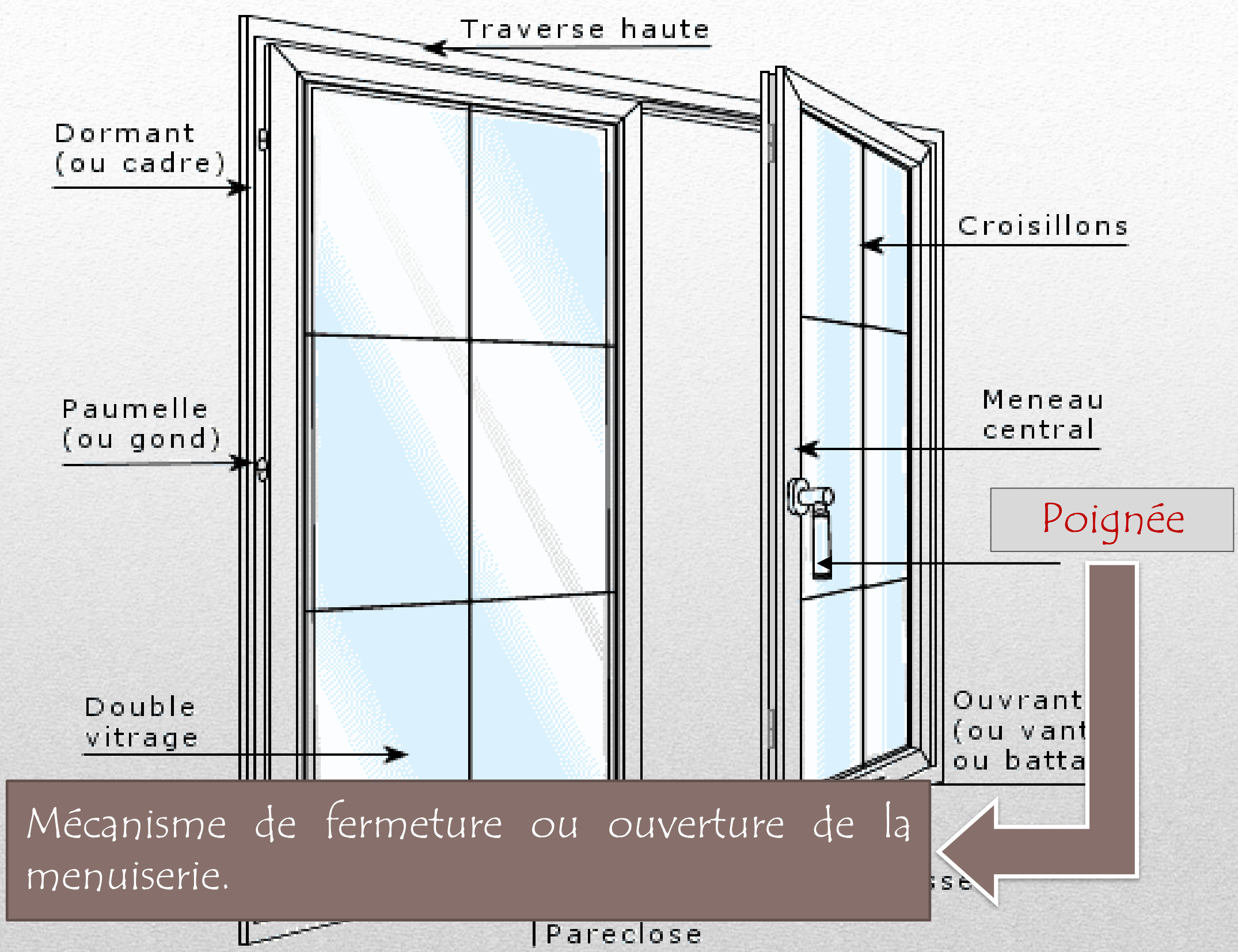

Mécanisme de fermeture ou ouverture de la menuiserie.

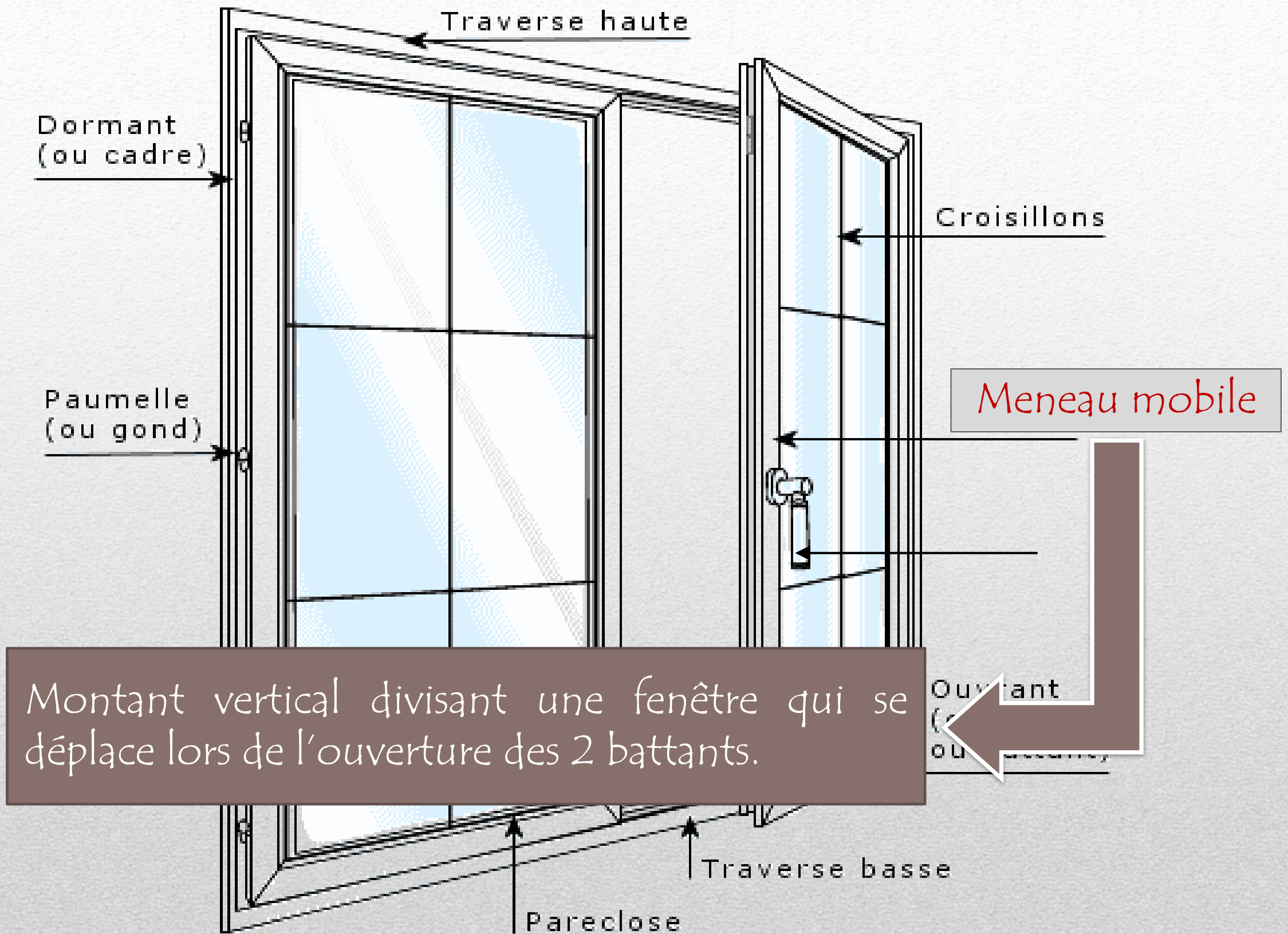

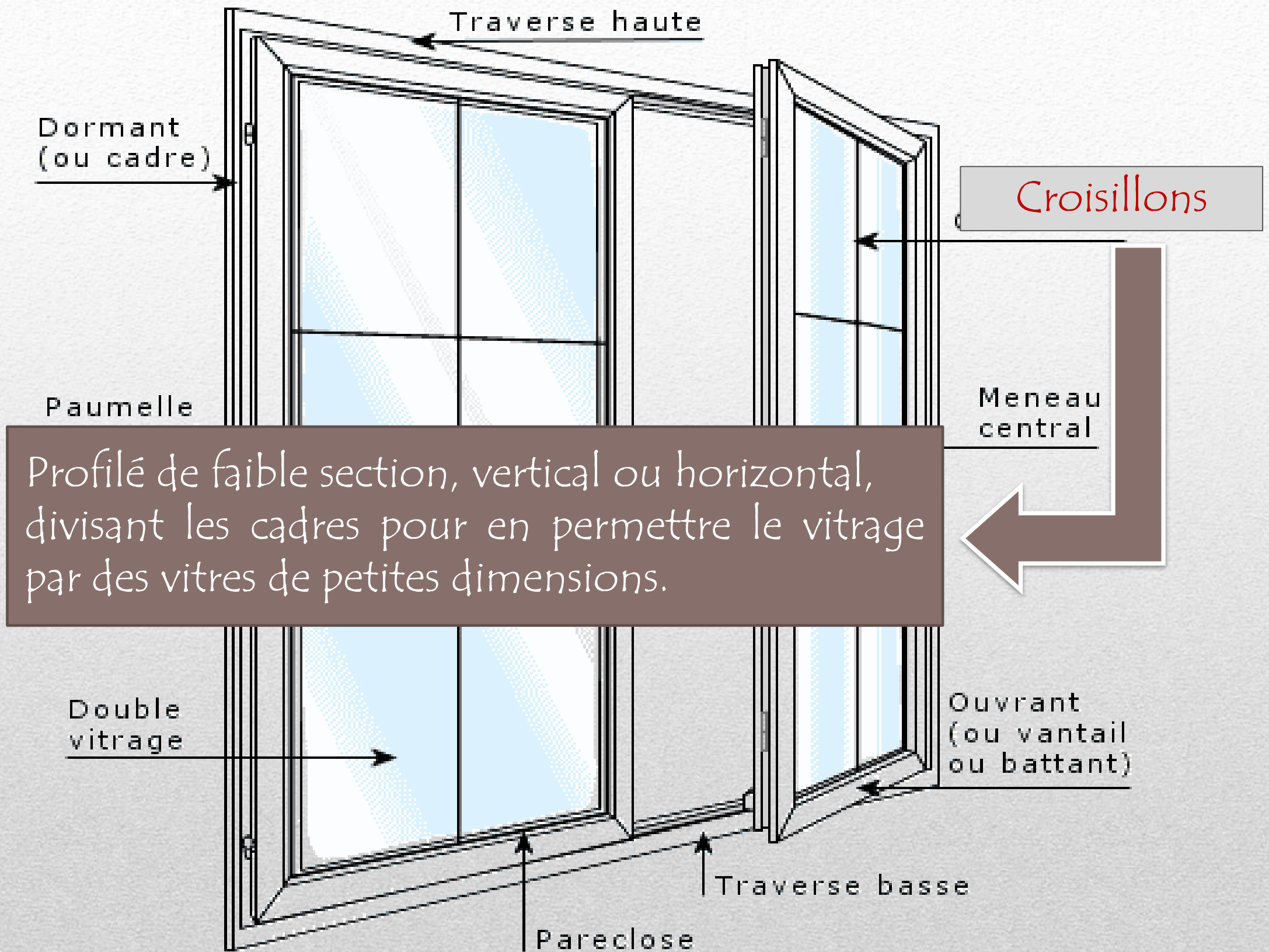

II. Les portes ;

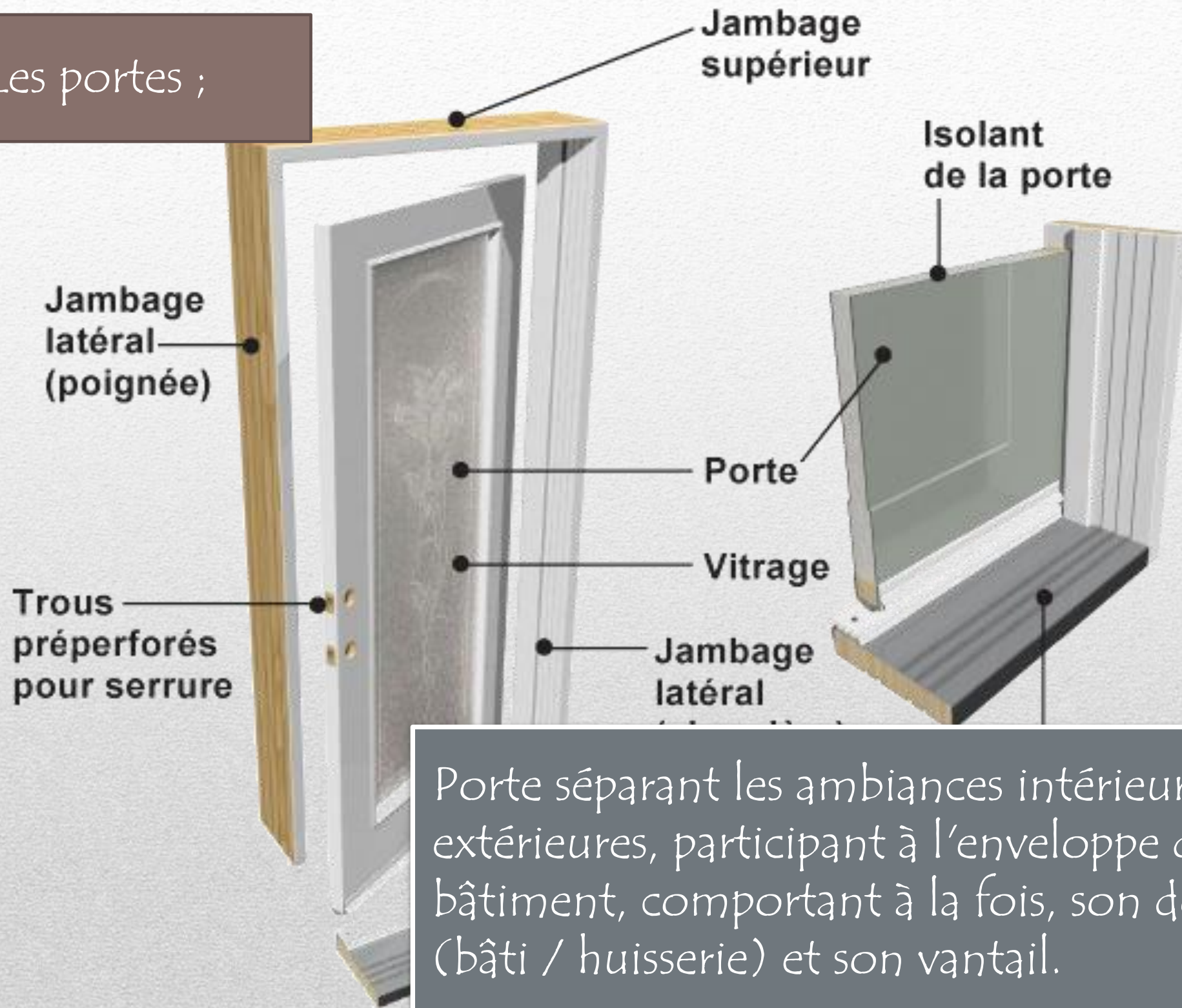

Porte séparant les ambiances intérieures et extérieures, participant à l'enveloppe du bâtiment, comportant à la fois, son dormant (bâti / huisserie) et son vantail.

a. TERMINOLOGIE :

Traverse
supérieure

Dormant (ou
cadre)

Traverse intermédiaire

Montant de
l'ouvrant

Béquille ou poignée

Trous pré perforés
pour serrure

Remplissage (panneau)

Fiches ou paumelles

Traverse inférieure

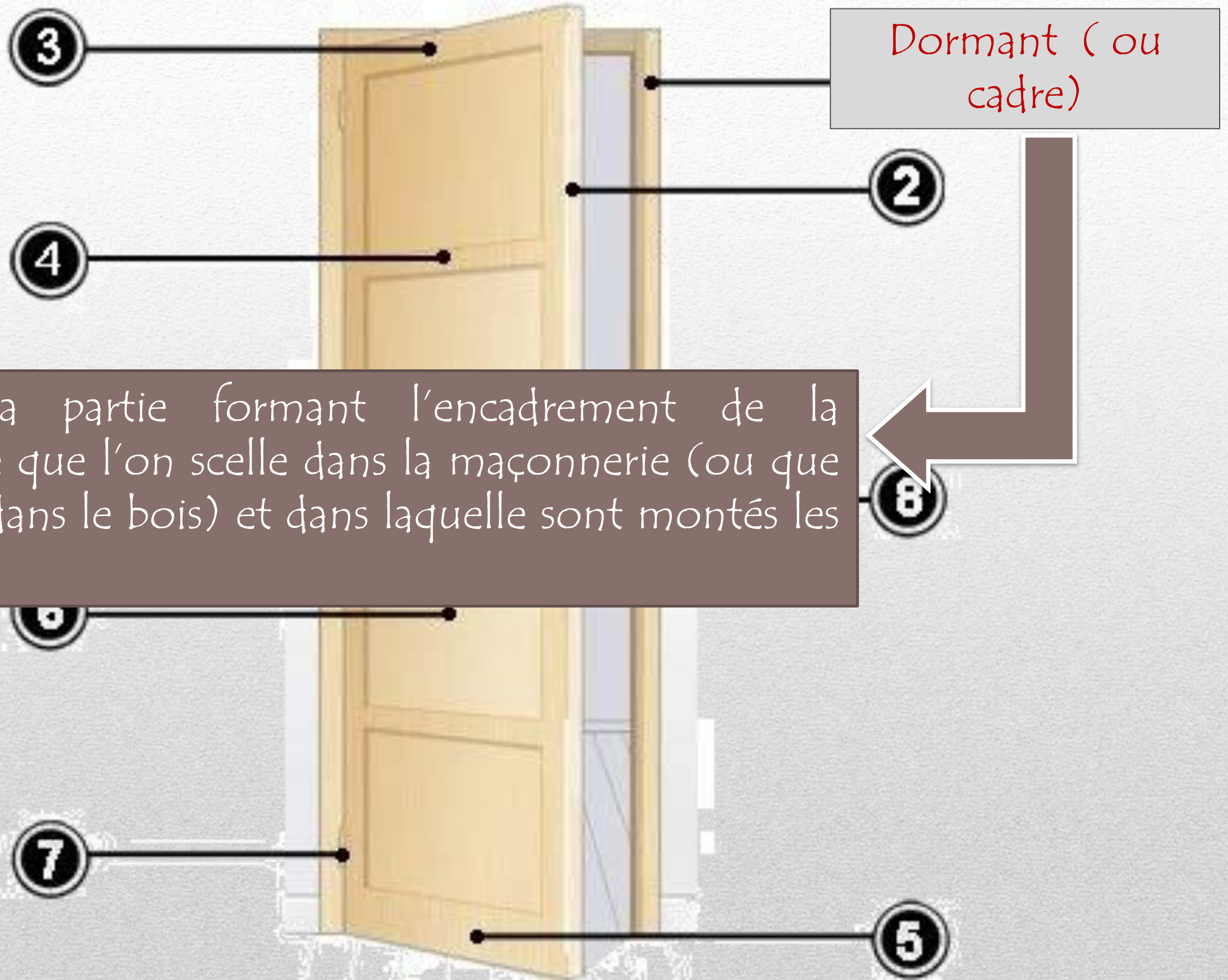

Désigne la partie formant l'encadrement de la menuiserie que l'on scelle dans la maçonnerie (ou que l'on visse dans le bois) et dans laquelle sont montés les vantaux.

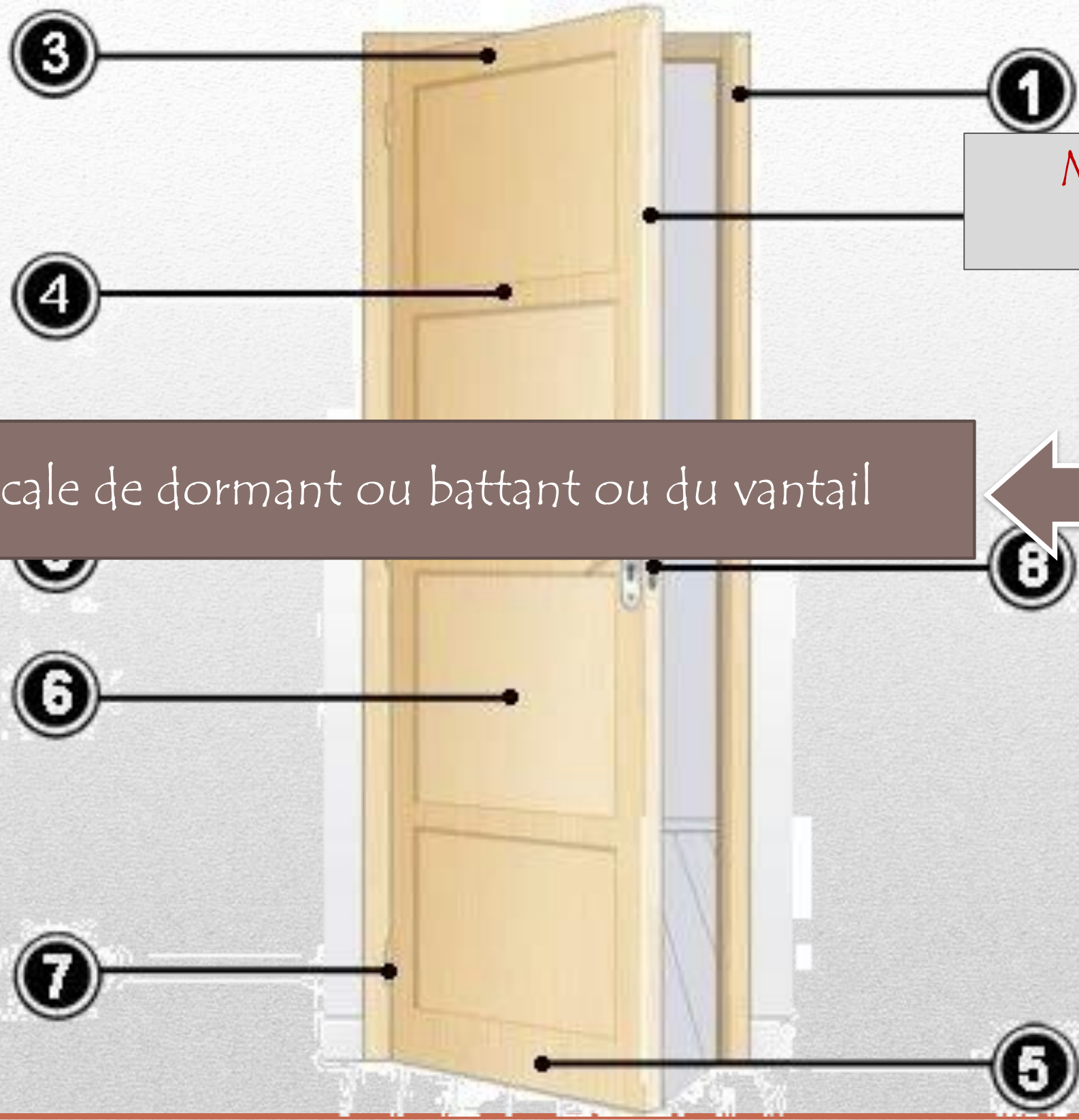

Montant de l'ouvrant

Partie verticale de dormant ou battant ou du vantail



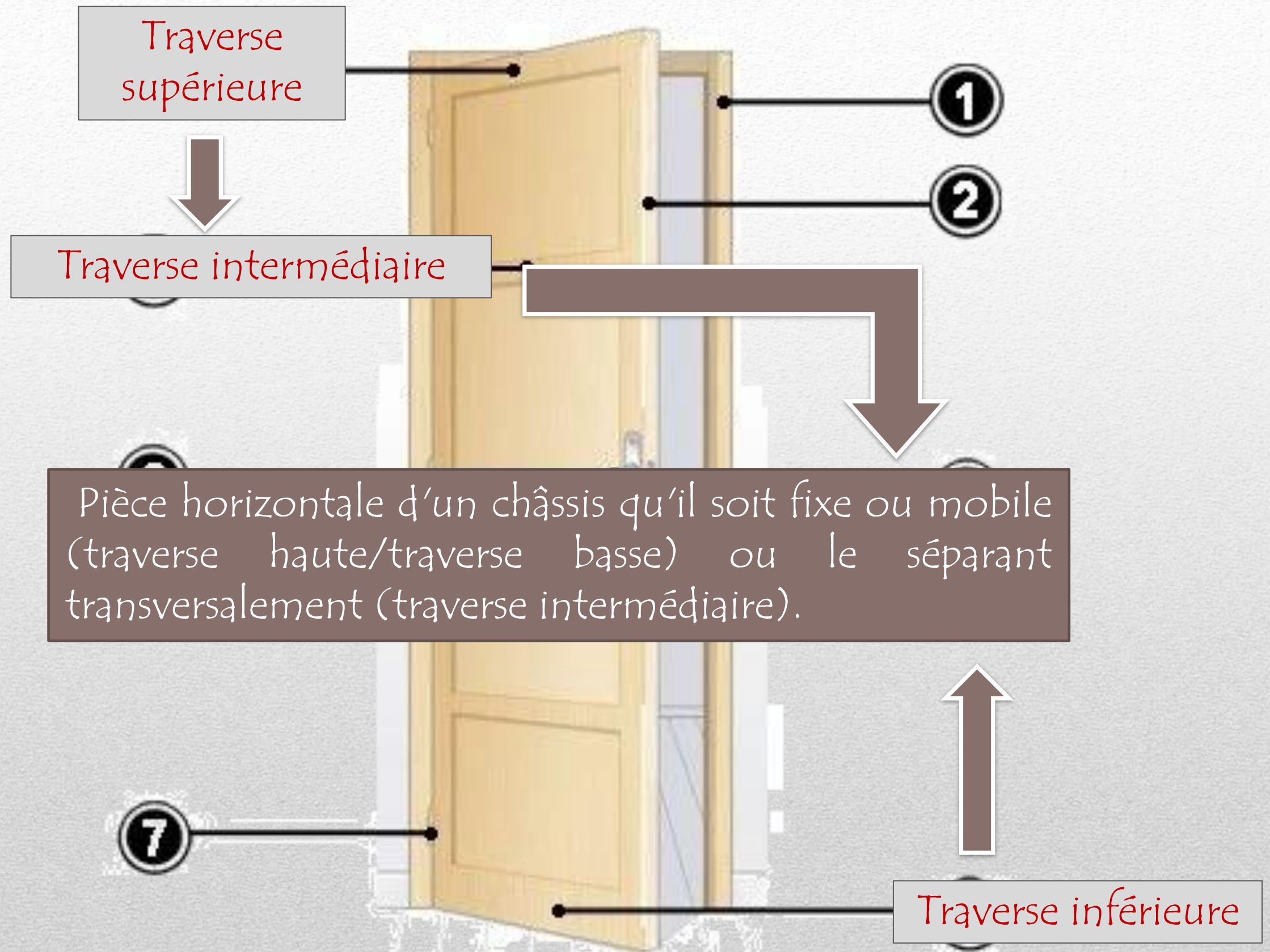

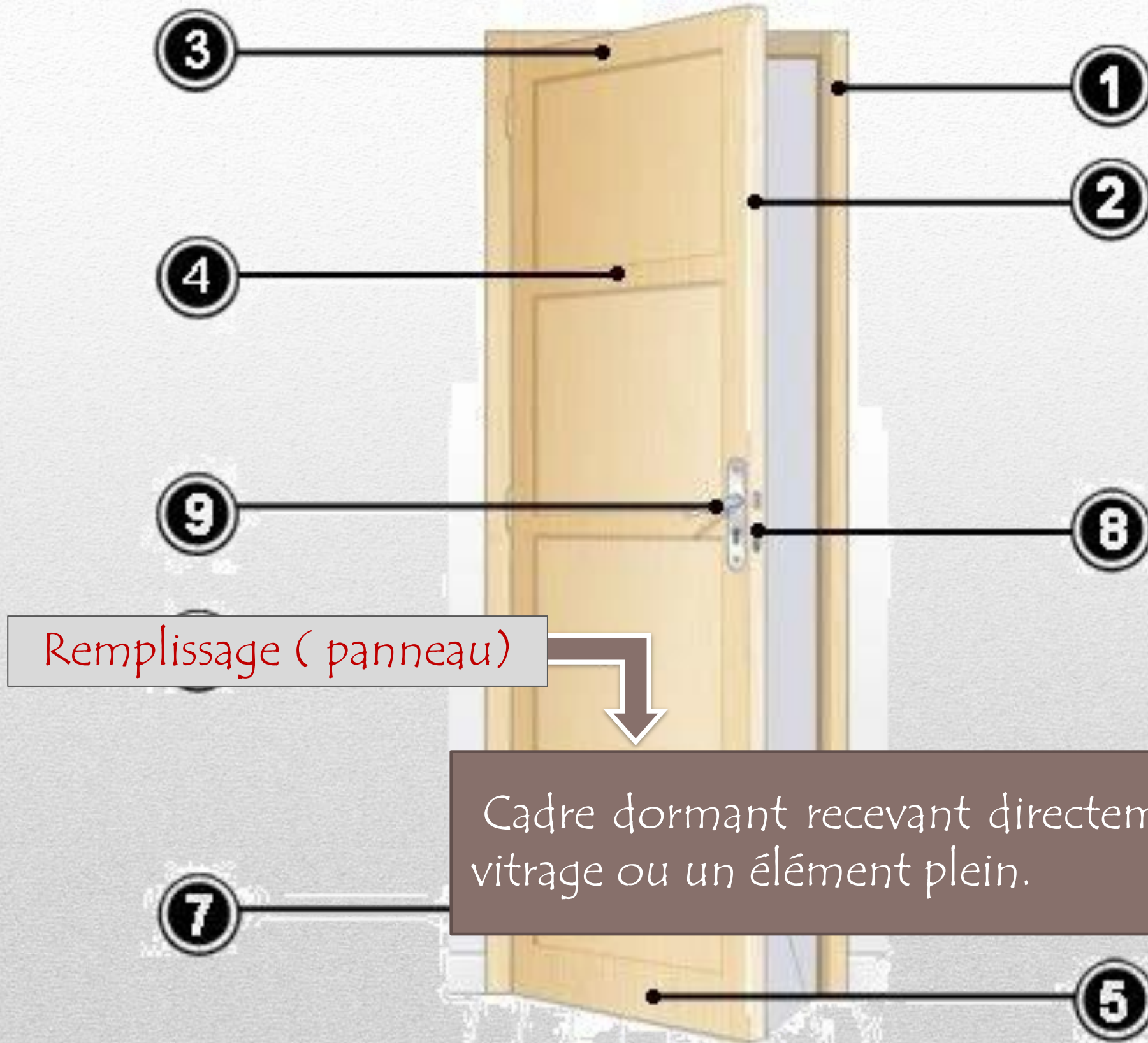

Remplissage (panneau)

Cadre dormant recevant directement un vitrage ou un élément plein.

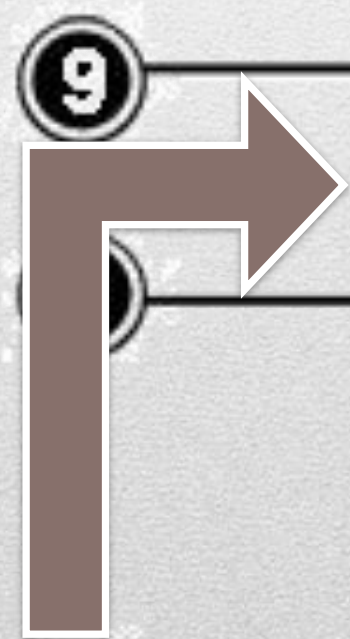
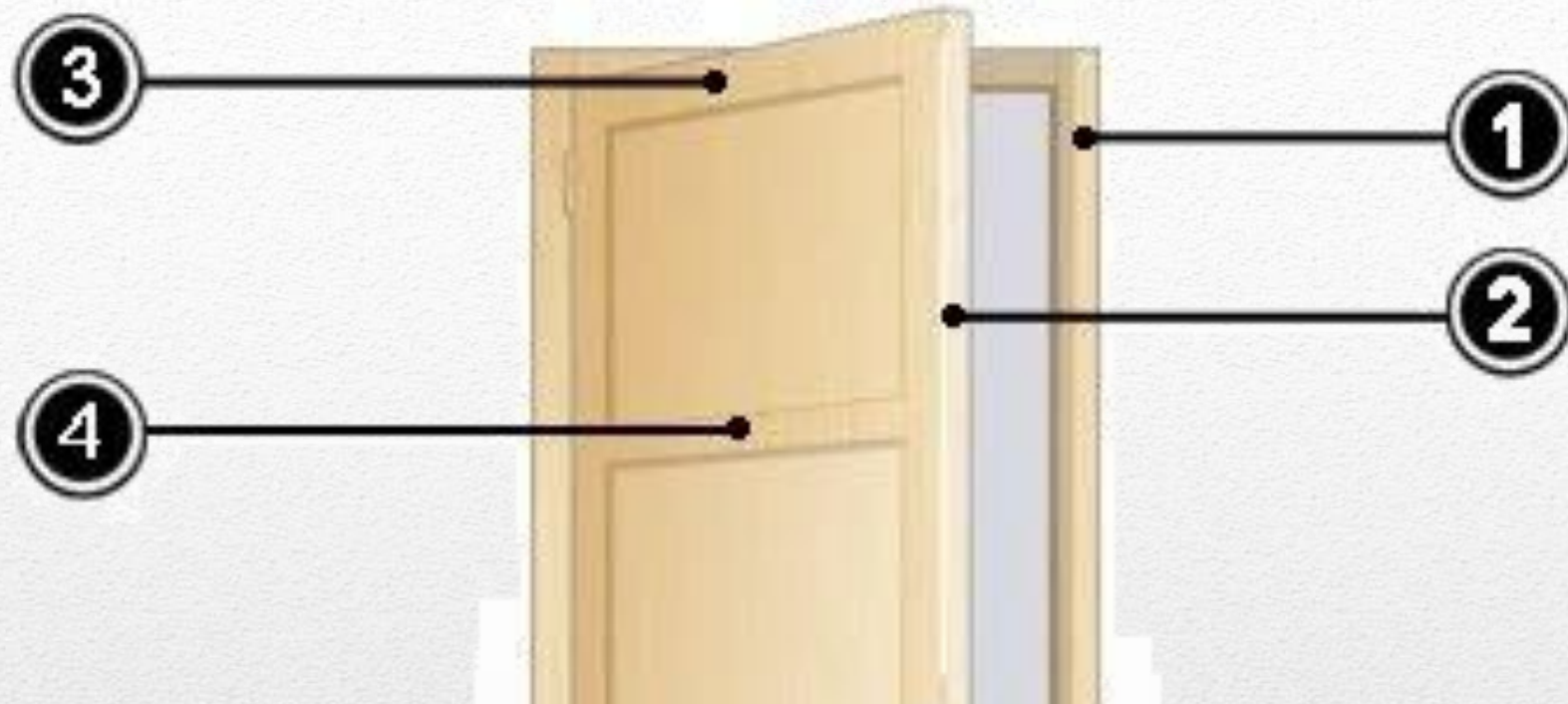

Pièce mâle/femelle fixée dans le dormant et dans l'ouvrant et qui permet de faire pivoter l'ouvrant pour l'ouverture et la fermeture de la menuiserie.

Fiches ou paumelles

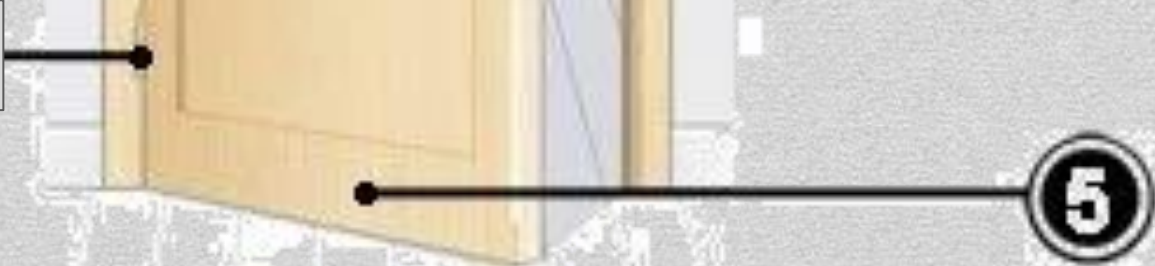



Trous pré perforés pour serrure

Les trous de serrure sont habituellement percés. C'est pourquoi il est important de choisir les poignées et serrures lors de la commande de la porte.

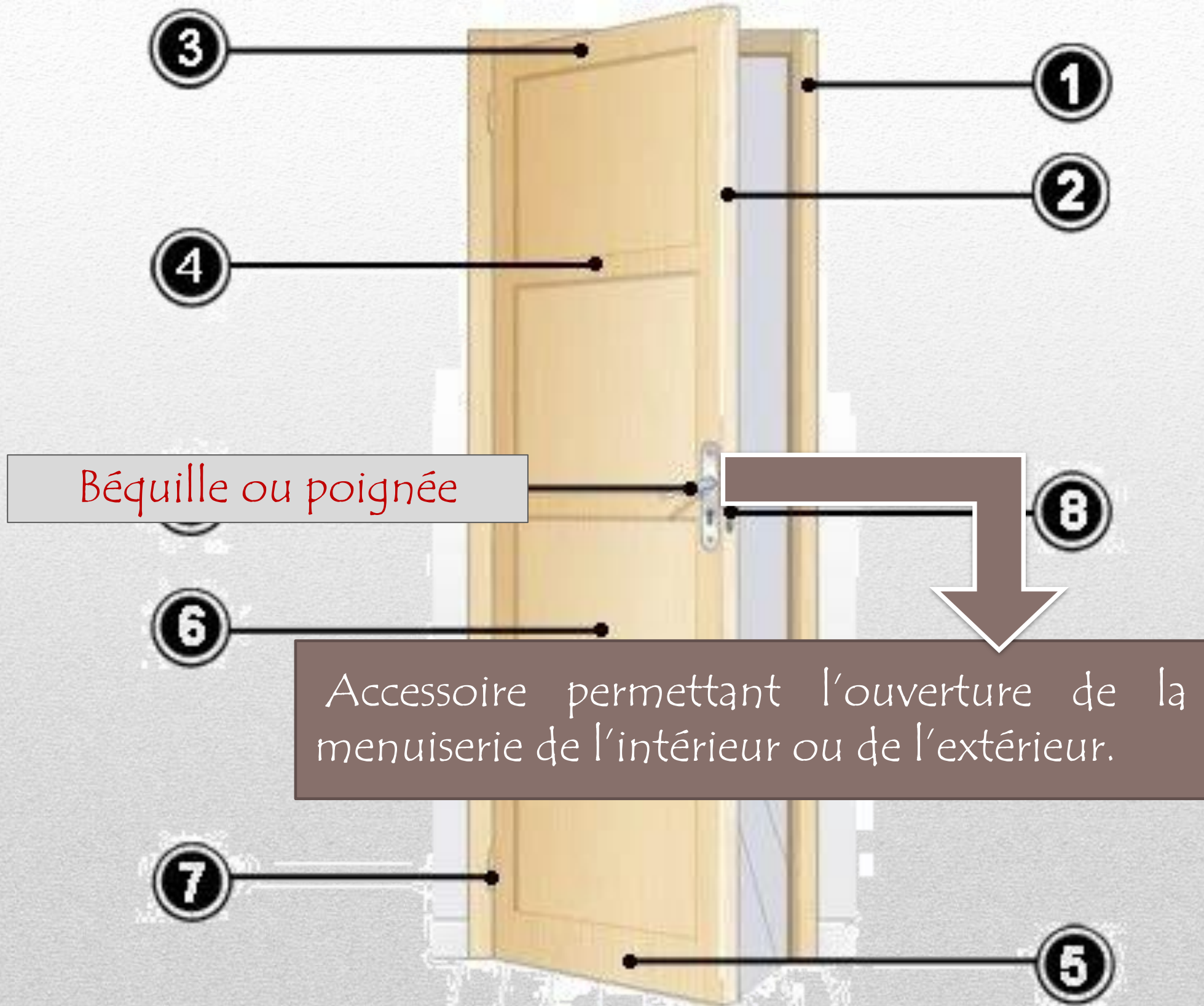

Béquille ou poignée

Accessoire permettant l'ouverture de la menuiserie de l'intérieur ou de l'extérieur.

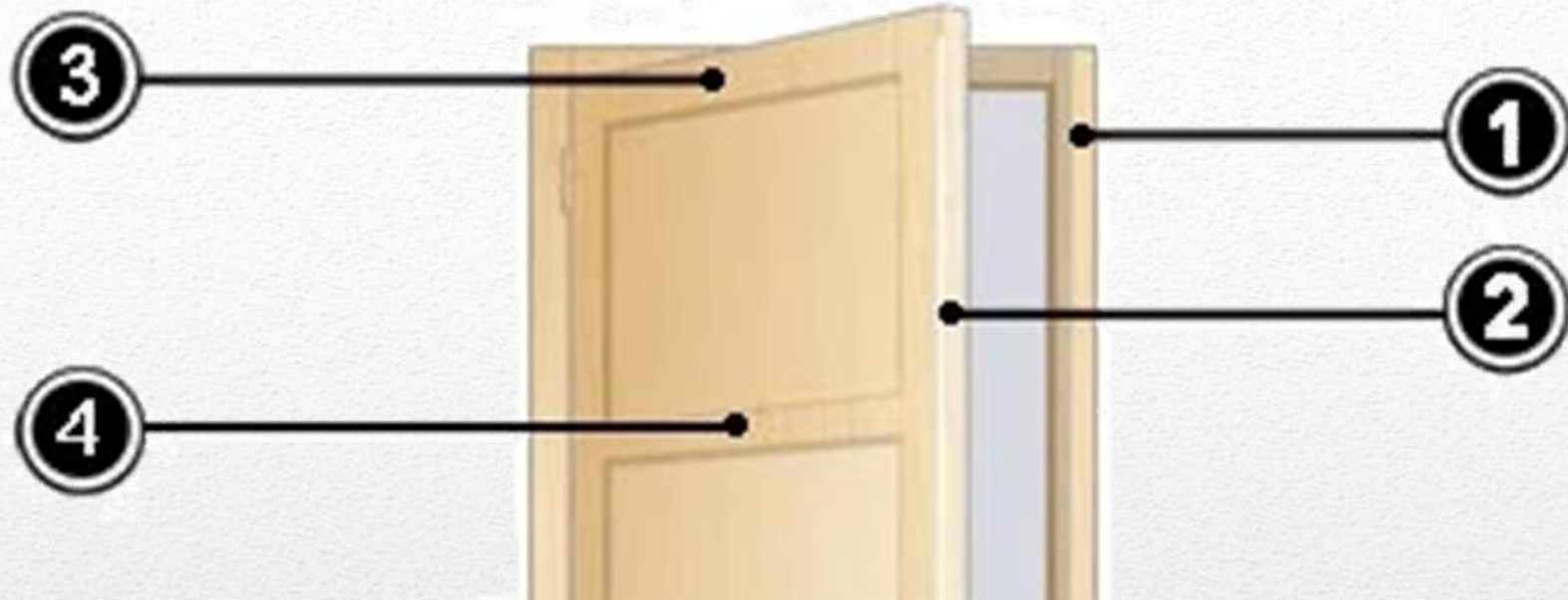

Désigne la pièce qui est au bas de l'ouverture et qui à l'aspect d'une marche.

- Désigne également le profil en partie basse d'une menuiserie ou d'une porte et qui sert de butée à l'ouvrant.

