



2022/2023

# Chapitre 3 : Conducteurs et Condensateurs

Préparé par : Mme Nadia Bachir et  
Mme Hadjou Belaid Zakia



Première année LMD MATHÉMATIQUE

Université De Tlemcen  
Faculté Des Sciences

Année Universitaire 2022/2023  
Département De Mathématiques

**1<sup>ERE</sup> ANNEE LMD-M**  
**COURS D'ELECTRICITE**

# Chapitre 3 : Conducteurs et Condensateurs

---

*Préparé par : Mme Nadia Bachir et Mme Hadjou Belaid Zakia*



### Sommaire

#### 1<sup>ère</sup> partie : Les conducteurs النواقل

1. Définition	3
2. Conducteur en équilibre électrostatique	3
2.1. Propriétés d'un conducteur en équilibre électrostatique isolé	3
2.2. Champ électrique au voisinage immédiat d'un conducteur en équilibre électrostatique	4
3. Capacité d'un conducteur en équilibre électrostatique	6
4. L'énergie potentielle d'un conducteur en équilibre électrostatique	6
5. Phénomène d'Influence électrostatique entre conducteurs	6
5.1. Influence partielle	6
5.2. Influence totale	7

#### 2<sup>ème</sup> partie : Les condensateurs المكثفات

1. Définitions	9
2. Méthodes de calcul de la capacité d'un condensateur	10
2.1. Capacité d'un condensateur sphérique	10
2.2. Capacité d'un condensateur cylindrique	11
2.3. Capacité d'un condensateur plan	12
3. Association des condensateurs	13
4. Énergie d'un condensateur	15

### 1<sup>ère</sup> partie : Les conducteurs النواقل

#### 1. Définition

Un conducteur électrique est un milieu dans lequel, il y a des charges positives et négatives qui peuvent se déplacer sous l'action d'un champ électrique. Lorsqu'un tel matériau est placé dans un champ électrique, les électrons libres se déplacent dans une direction opposée au champ. Ces matériaux sont appelés conducteurs.

Exemple : l'eau, les métaux.....

Une autre classe de matériaux s'appelle les isolants (مادة عازلة) dans lesquels tous les électrons sont étroitement liés à leurs atomes ou molécules respectifs. En effet, il n'y a pas d'électrons libres.

Exemple : le bois, le plastique.....

#### 2. Conducteur en équilibre électrostatique

Un conducteur est dit en équilibre électrostatique si toutes les charges sont immobiles (aucun déplacement de charges dans ce milieu).

Les charges dans un conducteur neutre placé dans un champ électrostatique uniforme se déplacent pour annuler le champ dans le conducteur. Le champ extérieur en est modifié.

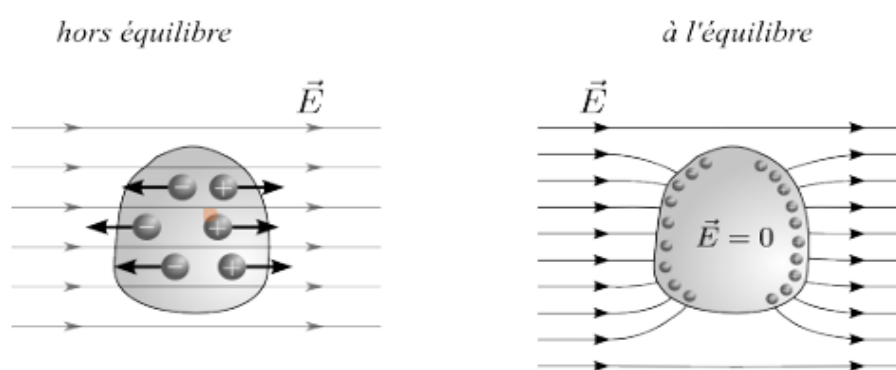

#### 2.1. Propriétés d'un conducteur en équilibre électrostatique isolé

##### a- Le champ électrique

Un équilibre électrostatique impose aux charges à l'intérieur d'un conducteur d'être immobiles elle ne sont donc soumises à aucune force. Cette condition se traduit par une force électrostatique de chaque charge comme étant nulle.  $\vec{F} = q \vec{E} = \vec{0}$

## Chapitre 3 : Conducteurs et Condensateurs

donc le champ électrique  $\vec{E}_{int} = \vec{0}$

Remarque : le champ électrique est normal a la surface d'un conducteur en équilibre

### b- Le potentiel électrique

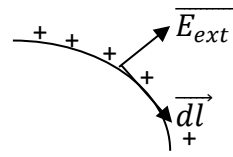

On a  $\vec{E} = -\overrightarrow{grad}v \Rightarrow E = -\frac{dv}{dl}$  et  $\vec{E}_{int} = \vec{0}$  donc  $V_A - V_B = dV = 0$  et  $V = \text{Constante}$

On peut conclure que le conducteur en équilibre constitue un volume équipotentiel. C'est-à-dire tous les points à l'intérieur du conducteur ont le même potentiel par la suite **la surface du conducteur est équipotentiel.**

### c- Répartition des charges

on a  $\oint \vec{E} \cdot \vec{ds} = \frac{\Sigma Q_{int}}{\epsilon_0}$  TG et  $\vec{E}_{int} = \vec{0}$  donc  $Q_{int} = 0$

On dit alors que la charge électrique totale à l'intérieur du conducteur est nulle, et la charge se localise sur la surface du conducteur (distribution surfacique).

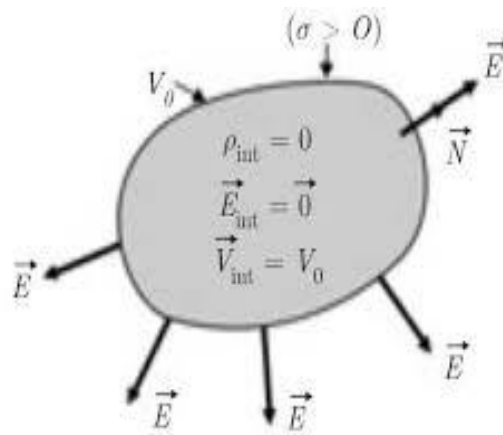

### 2.2. Champ électrique au voisinage immédiat d'un conducteur en équilibre électrostatique (Théorème de Coulomb)

Soit un conducteur de forme quelconque; on calcule le champ au voisinage de la surface externe du conducteur. On applique le Théorème de Gauss

On choisit comme surface de Gauss un cylindre coupant la surface du conducteur.

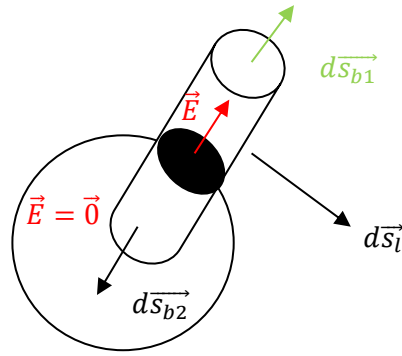

On a  $\phi = \iint \vec{E} \cdot \vec{ds} = \frac{\Sigma Q_{int}}{\epsilon_0}$

$$\phi = \iint \vec{E} \cdot \vec{ds} = \iint \vec{E} \cdot \vec{ds}_{base\ 1} + \iint \vec{E} \cdot \vec{ds}_{lat} + \iint \vec{E} \cdot \vec{ds}_{base\ 2}$$

$$\vec{E} \cdot \vec{ds}_{base\ 1} \text{ car } \vec{E}_{int} = \vec{0}$$

$$\vec{E} \perp \vec{ds}_{lat} \Rightarrow \iint \vec{E} \cdot \vec{ds}_{lat} = 0$$

$$\vec{E} \parallel \vec{ds}_{base\ 2} \text{ Donc : } \phi = \iint \vec{E} \cdot \vec{ds}_{base} = \iint E \cdot ds_{base} = E \cdot \int ds_{base} = E \cdot S_{base}$$

$$\phi = E \cdot S_{base} = \frac{\Sigma Q_{int}}{\epsilon_0}$$

$$dq = \sigma ds \Rightarrow Q_{int} = \sigma \iint ds = \sigma S_{base} \Rightarrow E \cdot S_{base} = \frac{\sigma S_{base}}{\epsilon_0} \text{ donc } \mathbf{E} = \frac{\sigma}{\epsilon_0}$$

### Enoncé du Théorème de Coulomb

Le champ électrique créé au voisinage immédiat de la surface d'un conducteur en équilibre électrostatique portant une distribution des charges réparties en surface est donné par :

$$\vec{E} = \frac{\sigma}{\epsilon_0} \vec{n} \quad \text{avec } \vec{n}: \text{ vecteur normal à la surface dirigé vers l'extérieur.}$$

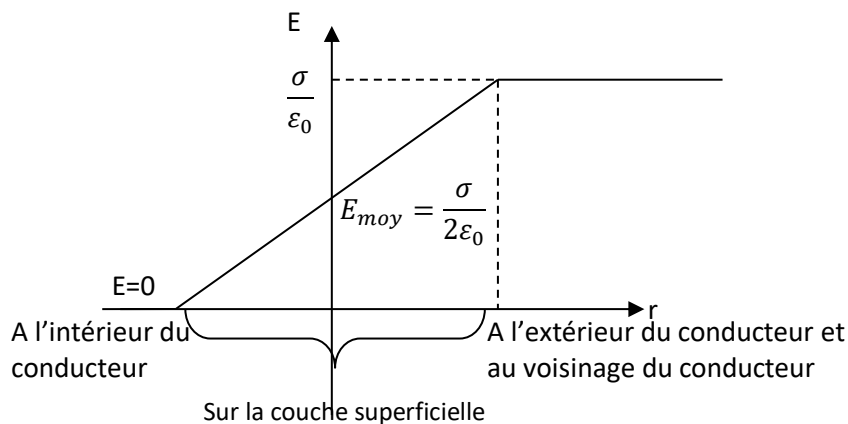

### Résumé :

Corps isolé et neutre: la charge électrique se conserve  $\Delta Q=0$

Corps conducteur en équilibre électrostatique :  $Q_{int}=0$  ,  $E_{int}=0$ ,  $E_{ext} = \frac{\sigma}{\epsilon_0}$ ,  $V_{int}=V_0$ ,  $Q_{ext}=\sigma.dS$

### 3. Capacité d'un conducteur en équilibre électrostatique

Pour un conducteur équilibre électrostatique, il y a un lien entre le potentiel auquel ce conducteur se trouve et la charge qui est répartie sur sa surface. L'expérience montre que le rapport  $Q/V$  est une constante. On l'appelle capacité propre du conducteur ; noté  $C=Q/V$

L'unité de capacité est le **Farad**, symbole **F**.

### 4. Energie potentielle d'un conducteur en équilibre électrostatique

Un conducteur en équilibre électrostatique portant la charge  $Q$ , soit  $V$  son potentiel et  $C$  sa

capacité, sa énergie potentiel s'écrit par :  $E_p = \frac{1}{2} Q \cdot V = \frac{1}{2} \cdot C \cdot V^2 = \frac{1}{2} \cdot \frac{Q^2}{C}$  (Joule)

### 5. Phénomène d'Influence électrostatique entre conducteurs

Si on place un conducteur dans un champ électrique, les charges positive vont dans le même sens du champ et les charges négatives vont dans le sens inverse et il y a la création de 2 pôles un positive et un autre négative.

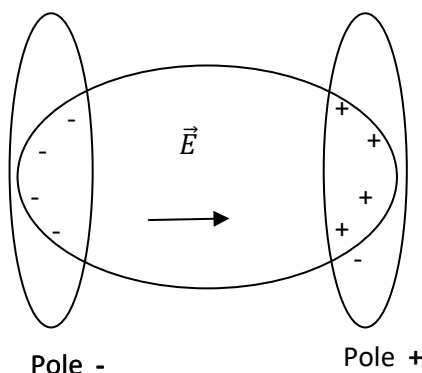

Il existe deux types de phénomène d'influence électrostatique en présence de deux conducteurs chargés.

#### 5.1. Influence partielle

Soit deux conducteurs ; un conducteur A chargé positivement et un conducteur B isolé et neutre. En approchant les deux conducteurs, les charges négatives dans le conducteur B se déplacent pour se rapprocher du conducteur A et les charges positives vont de l'autre côté.

## Chapitre 3 : Conducteurs et Condensateurs

Les charges portées par les deux conducteurs qui font face sont égales et de signes opposés

La charge du conducteur B reste la même; il y a juste une modification dans la répartition des charges.

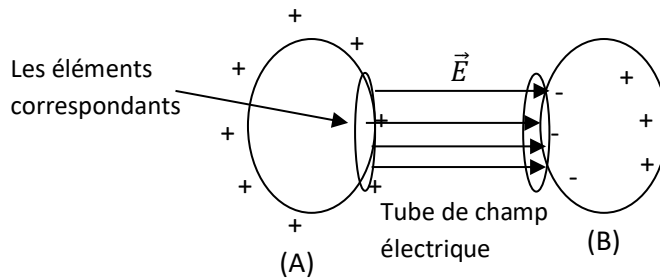

### Théorème des éléments correspondants : Théorème de Faraday

Les charges portées par les deux éléments de surface correspondants qui font face sont égales et de signes opposés.

Remarque : Si le conducteur B est relié à la masse, les charges positives s'écoulent vers la masse, la charge dans le conducteur B sera  $Q'_B$  est négative due à l'influence partielle.

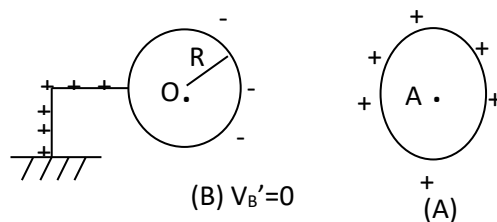

### Cas particulier : Conducteur de géométrie irrégulière

Lorsque deux conducteurs chargés sont mis en contact ou reliés par un fil conducteur, il y a transfert de charge en les conducteurs. Si ces deux conducteurs ont des charges  $Q_1$  et  $Q_2$  et sont au potentiel  $V_1$  et  $V_2$  avant contact, leurs charges et potentiels deviendront après contact  $Q'_1$ ,  $Q'_2$ ,  $V'_1$  et  $V'_2$  ils seront au même potentiel donc  $V'_1 = V'_2$ .

Et la charge doit être conservée  $Q_1 + Q_2 = Q'_1 + Q'_2$

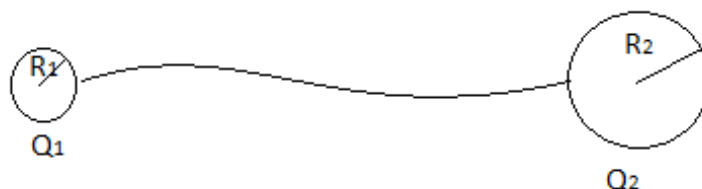

### 5.2. Influence Totale

C'est le cas où le conducteur A est complètement entouré par le conducteur B. On dit que le conducteur A est le conducteur influençant et le conducteur B est le conducteur influencé.



## Chapitre 3 : Conducteurs et Condensateurs

On dit que le conducteur influençant A va influencer le conducteur B et il y aura l'apparition de charges négatives sur la couche interne de B et des charges positives sur la couche externe.

$$Q_{B \text{ int}} = -Q_A \text{ et } Q_{B \text{ ext}} = Q_A$$

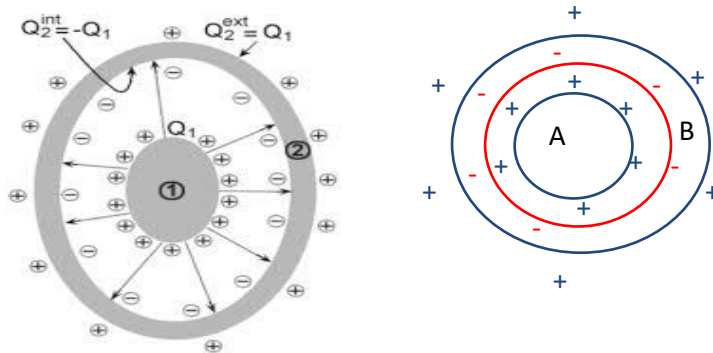

Remarques 1: Pour la couche externe de B nous avons 3 cas possibles:

1- B isolé et neutre  $Q_{B \text{ ext}} = +Q_A$

2- B isolé et a une charge  $Q'$  initiale Alors  $Q_{B \text{ ext}} = Q_A + Q'$

3- B relié au sol  $V=0$  et  $Q_{B \text{ ext}}=0$  car les charges positives s'écoulent vers la masse

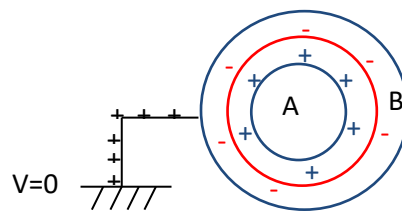

Remarque 2 : un système de deux conducteurs en équilibre électrostatique en influence totale forme ce qu'on appelle un condensateur (مكثفة).

### 2<sup>ème</sup> partie : Les condensateurs المكثفات

#### 1. Définitions

Un condensateur est un ensemble de deux conducteurs sous influence totale, les deux conducteurs sont appelés les armatures du condensateur, **la charge du condensateur** est celle de son armature interne  $Q$  (Coulomb).

On a  $V_A$  le potentiel de l'armature interne et  $V_B$  le potentiel de l'armature externe,

$U = V_A - V_B$  est la différence du potentiel d'un condensateur (son unité est le **volt**).

Son symbole est :

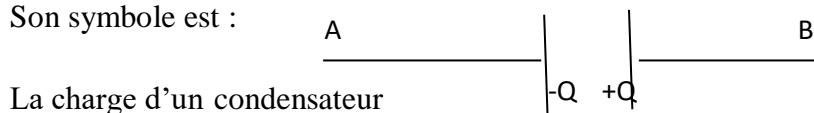

La charge d'un condensateur

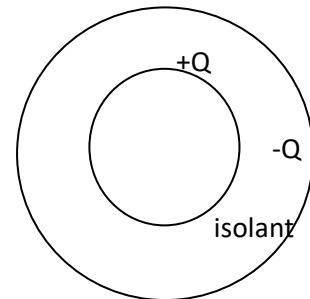

s'écrit par :  $Q = C U$

$$U = V_A - V_B$$

avec  $C$  est **la capacité du condensateur** son symbole est  $C$  et son unité est **Farad** et dépend de la géométrie du condensateur et de l'isolant se trouvant entre les deux armatures.

#### Remarque :

- l'isolant (matériau placé entre les armatures) a pour rôle d'augmenter la capacité d'un condensateur.
- La capacité d'un condensateur dépend de la géométrie des armatures.
- La capacité  $C$  est toujours positive.

#### Les types des condensateurs :

Il existe trois types de condensateur ; sphérique, cylindrique et plan :

- Les condensateurs plan ; sont constitués par deux plaques parallèles de surface  $S$  chacune, séparées par une petite distance  $d$ .

## Chapitre 3 : Conducteurs et Condensateurs

- Les condensateurs cylindriques, sont composés par un cylindre conducteur de rayon  $R_1$  et de longueur  $h$ , entouré d'un cylindre creux conducteur, de rayon  $R_2$  et de même longueur  $h$ . Cet ensemble est appelée un câble coaxial.
- Les condensateurs sphérique sont composés d'une sphère creuse conductrice de rayon  $R_2$  et d'une sphère conductrice de rayon  $R_1$  au centre de la sphère creuse.

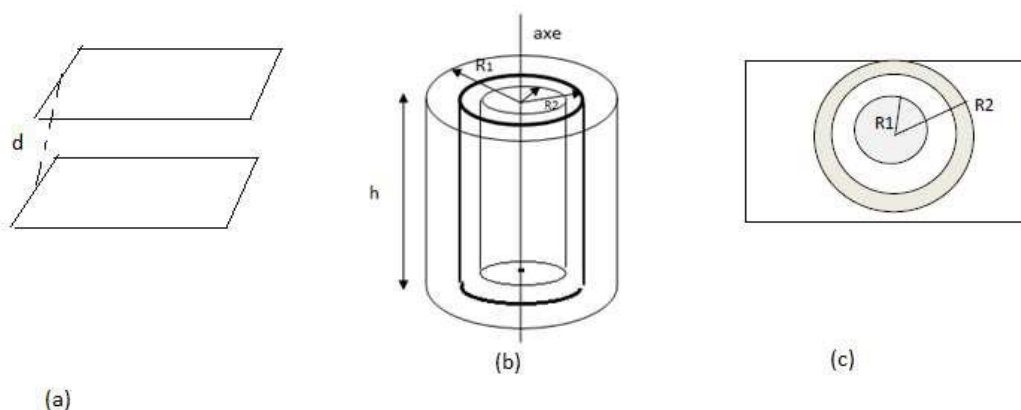

**Les différents types des condensateurs (a) plan, (b) cylindrique et (c) sphérique**

### 2. Méthode de calcul de la capacité d'un condensateur

#### 2.1. Capacité d'un condensateur sphérique

On considère deux sphères conductrices concentriques sous influence total l'une de charge  $+Q$  et l'autre de charge  $-Q$ .

Pour chercher la capacité de ce condensateur ainsi formé, on cherche d'abord le champ électrique en utilisant le Théorème de Gauss.

#### 1<sup>ère</sup> étape : Calcul du champ E

Théorème de Gauss : on choisit comme surface de Gauss dans ce cas une sphère de centre O et de rayon  $r$ . Par raison de symétrie le champ est radial et constant en tout point de la surface de Gauss.

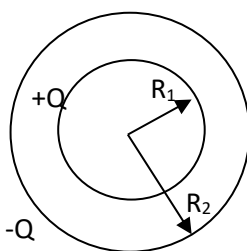

$$\oint \vec{E} \cdot d\vec{s} = \frac{\sum Q_{int}}{\epsilon_0}$$

$$\vec{E} // d\vec{s} \quad \text{Donc : } \oint \vec{E} \cdot d\vec{s} = \int E \cdot ds = E \int ds = E \cdot S = E 4\pi r^2 \Rightarrow E 4\pi r^2 = \frac{\sum Q_{int}}{\epsilon_0}$$

## Chapitre 3 : Conducteurs et Condensateurs

On s'intéresse au champ entre les armatures donc :

Pour  $R_1 < r < R_2$  :  $Q_{int} = Q \Rightarrow E = \frac{Q}{4\pi r^2 \epsilon_0}$

### 2<sup>ème</sup> étape : Calcul du potentiel V

On a :  $\vec{E} = -\overrightarrow{grad}v \Rightarrow E = -\frac{dv}{dr}$  donc  $v = -\int E dr$

Pour  $R_1 < r < R_2$  :  $\int_{V_1}^{V_2} dV = -\frac{Q}{4\pi\epsilon_0} \int_{R_1}^{R_2} \frac{dr}{r^2} \Rightarrow V_2 - V_1 = \frac{Q}{4\pi\epsilon_0} \left( \frac{1}{R_2} - \frac{1}{R_1} \right) = \frac{Q}{4\pi\epsilon_0} \left( \frac{R_1 - R_2}{R_1 R_2} \right)$

$$\Rightarrow V_2 - V_1 = -\frac{Q}{4\pi\epsilon_0} \left( \frac{R_2 - R_1}{R_1 R_2} \right)$$

$$U = V_1 - V_2 \Rightarrow U = \frac{Q}{4\pi\epsilon_0} \left( \frac{R_2 - R_1}{R_1 R_2} \right)$$

### 3<sup>ème</sup> étape : Calcul de la capacité

La charge  $Q = C U \Rightarrow C = \frac{Q}{U}$  donc  $C = 4\pi\epsilon_0 \frac{R_1 R_2}{R_2 - R_1}$

Dans le cas d'un condensateur sphérique ou les armatures sont très proches on a :

$$R_2 \approx R_1 \text{ et } e = R_2 - R_1$$

$$C = \frac{4\pi\epsilon_0 R^2}{e} = \frac{4\pi R^2}{e} \epsilon_0 \text{ et } s = 4\pi R^2 \text{ donc } C = \frac{\epsilon_0 s}{e}$$

### 2.2. Capacité d'un condensateur cylindrique

On considère deux cylindres conducteurs coaxiaux sous influence total l'un de charge +Q et l'autre de charge -Q.

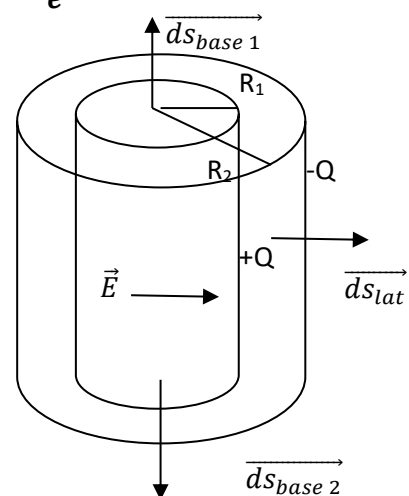

### 1<sup>ère</sup> étape : Calcul du champ E

## Chapitre 3 : Conducteurs et Condensateurs

La surface de Gauss est un cylindre de rayon  $r$  et de hauteur  $h$ . A cause de la symétrie, le champ **radial et constant** dans la surface de Gauss.

D'après le Théorème de Gauss :  $\Phi = \iint \vec{E} \cdot \vec{ds} = \frac{\Sigma Q_{int}}{\epsilon_0}$

$$\Phi = \iint \vec{E} \cdot \vec{ds} = \iint \vec{E} \cdot \vec{ds}_{base\ 1} + \iint \vec{E} \cdot \vec{ds}_{lat} + \iint \vec{E} \cdot \vec{ds}_{base\ 2}$$

$$\vec{E} \perp \vec{ds}_{base} \Rightarrow \iint \vec{E} \cdot \vec{ds}_{lat} = 0$$

$$\vec{E} \parallel \vec{ds}_{lat} \text{ Donc : } \Phi = \iint \vec{E} \cdot \vec{ds}_{lat} = \iint E \cdot ds_{lat} = E \cdot \int ds_{lat} = E \cdot S_{lat}$$

$$\text{Donc } \Phi = E \cdot 2\pi r h = \frac{Q_i}{\epsilon_0}$$

$$\text{Pour } R_1 < r < R_2 \quad Q_{int} = Q \Rightarrow E = \frac{Q}{2\pi h r \epsilon_0}$$

### 2<sup>ème</sup> étape : Calcul du potentiel V

Le potentiel :  $\vec{E} = -\overrightarrow{grad}v \Rightarrow E = -\frac{dv}{dr}$  donc  $v = -\int E dr$

$$\text{Pour } R_1 < r < R_2 \quad \int_{V_1}^{V_2} dV = -\frac{Q}{2\pi h \epsilon_0} \int_{R_1}^{R_2} \frac{dr}{r} \Rightarrow V_2 - V_1 = -\frac{Q}{2\pi h \epsilon_0} (\ln R_2 - \ln R_1)$$

$$\Rightarrow V_2 - V_1 = -\frac{Q}{2\pi h \epsilon_0} \left( \ln \frac{R_2}{R_1} \right)$$

$$U = V_1 - V_2 \Rightarrow U = \frac{Q}{2\pi h \epsilon_0} \left( \ln \frac{R_2}{R_1} \right)$$

### 3<sup>ème</sup> étape : Calcul de la capacité

La charge est  $Q = C U \Rightarrow$  la capacité sera  $C = \frac{Q}{U}$  donc  **$C = 2\pi h \epsilon_0 \left( \ln \frac{R_1}{R_2} \right)$**

### 2.3. Capacité d'un condensateur plan

Ce condensateur est composé de deux plans chargés disposés parallèlement espacés d'une épaisseur  $e$ , la distribution de charge dans les deux armatures est surfacique.

### 1<sup>ère</sup> étape : Calcul du champ E

## Chapitre 3 : Conducteurs et Condensateurs

Supposons que  $C_1$  a une charge  $+Q$  et  $C_2$  a une charge  $-Q$

Dans la première armature:  $\vec{E}_1 = \frac{\sigma}{2\epsilon_0} \vec{k}$

Dans la deuxième armature:  $\vec{E}_2 = -\frac{\sigma}{2\epsilon_0} (-\vec{k}) = \frac{\sigma}{2\epsilon_0} \vec{k}$

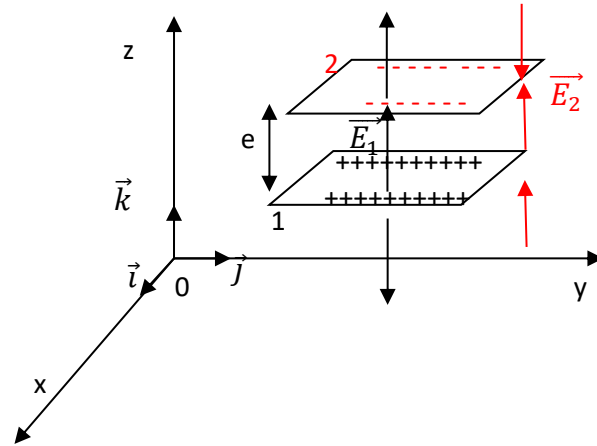

Entre les deux armatures  $\vec{E} = \vec{E}_1 + \vec{E}_2$

$$\vec{E} = \left( \frac{\sigma}{2\epsilon_0} + \frac{\sigma}{2\epsilon_0} \right) \vec{k} = \frac{\sigma}{\epsilon_0} \vec{k}$$

### 2<sup>ème</sup> étape : Calcul du potentiel

Le potentiel :  $\vec{E} = -\overrightarrow{\text{grad}}v$  ;  $E$  est suivant  $(oz) \Rightarrow E = -\frac{dv}{dz}$  donc  $v = -\int Edz$

$$\int_{V_1}^{V_2} dV = -\int_{z_1}^{z_2} Edz \Rightarrow V_2 - V_1 = -E(z_2 - z_1) = -E \cdot e$$

$$U = V_1 - V_2 = E \cdot e = \frac{\sigma}{\epsilon_0} \cdot e$$

### 3<sup>ème</sup> étape : Calcul de la capacité

Il y a une distribution surfacique des charges :  $Q = \sigma \cdot dS$  alors  $\sigma = Q/S$  donc  $U = \frac{e \cdot Q}{S \cdot \epsilon_0}$

On a  $Q = C \cdot U$  donc  $C = \frac{S \cdot \epsilon_0}{e}$

## 3. Association des condensateurs

On a deux types de groupement des condensateurs :

## Chapitre 3 : Conducteurs et Condensateurs

### 3.1. Groupement en série ربط على التسلسل

Dans un branchement en série de n condensateurs, tous les condensateurs emmagasinent la même charge Q à cause de phénomène d'influence totale entre les armatures des condensateurs.

$$Q_{eq} = Q_{C1} = Q_{C2} = Q_{C3} = \dots = Q_{Cn}$$

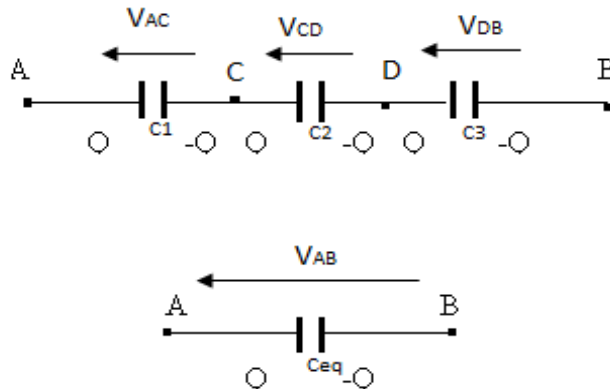

D'autre part la tension entre l'ensemble des condensateurs égale à la somme des tensions des différents condensateurs (branchement en série).

$$U = V_A - V_B = U_1 + U_2 + \dots + U_n = \frac{Q}{C_{eq}}$$

$$= (V_A - V_1) + (V_1 - V_2) + (V_2 - V_3) + \dots + (V_n - V_B) = \frac{Q}{C_1} + \frac{Q}{C_2} + \dots + \frac{Q}{C_n} = \frac{Q}{C_{eq}}$$

$$\text{Alors } U = V_A - V_B = Q \sum_{i=1}^n \frac{1}{C_i} \text{ et } \frac{1}{C_{eq}} = \sum_{i=1}^n \frac{1}{C_i}$$

### 3.2. Groupement en parallèle ربط على التفرع

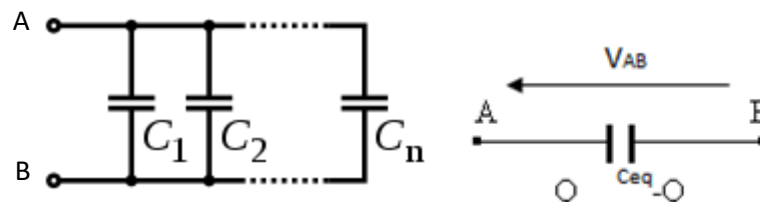

Dans un branchement en parallèle de n condensateurs, tous les condensateurs ont la tension U et la charge totale est la somme des charges des différents condensateurs.

$$U = U_1 = U_2 = \dots = U_n$$

## Chapitre 3 : Conducteurs et Condensateurs

et  $Q_{eq} = Q_{C1} + Q_{C2} + Q_{C3} + \dots + Q_{Cn} = C_{eq} U$

$Q_{eq} = C_1 U + C_2 U + \dots + C_n U = C_{eq} U$

alors  $Q_{eq} = (\sum_{i=1}^n C_i) \cdot U = C_{eq} U$  alors  **$C_{eq} = \sum_{i=1}^n C_i$**

### 4. Energie d'un condensateur

L'énergie potentielle d'un condensateur de charge  $Q$  et de capacité  $C$  soumis à une différence

de potentiel (ddp)  $U$  est :  **$E_p = \frac{1}{2} Q \cdot U = \frac{1}{2} \cdot C \cdot U^2 = \frac{1}{2} \cdot \frac{Q^2}{C}$**  (Joule)

### Exercice d'application :

Soit le montage au-dessous.

- 1- Sachant que le condensateur  $C_1$  porte la charge  $Q_1 = 10 \mu C$ , quelle sera la ddp  $V_{AD}$  entre les points A et D ?
  - 2- Déterminer les charges  $Q_2$  et  $Q_3$  des condensateurs  $C_2$  et  $C_3$  respectivement.
  - 3- La ddp entre B et D étant égale à 2V, calculer les charges  $Q_4$  et  $Q_5$  des condensateurs  $C_4$  et  $C_5$ .
  - 4- Quelle est la capacité équivalente  $C_{eq}$  de tout le montage.
  - 5- Calculer l'énergie emmagasinée par le condensateur  $C_1$ .
- On donne :  $C_1 = 4 \mu F$ ,  $C_2 = 3.5 \mu F$ ,  $C_3 = 2.5 \mu F$ ,  $C_4 = C_5 = C_7 = C_8 = 5 \mu F$ ,  $C_6 = 10 \mu F$ .

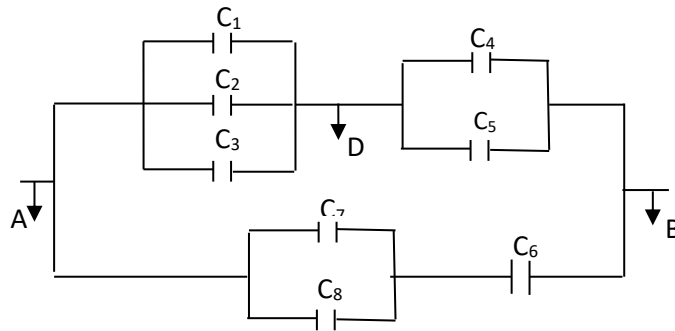

### Le corrigé:

1.  $Q_{C1} = C_1 U_{AD} \Rightarrow U_{AD} = \frac{Q_{C1}}{C_1} = \frac{10}{4} \Rightarrow U_{AD} = 2.5 \text{ Volt}$
2.  $Q_{C2} = C_2 U_{AD} = 3.5 \times 2.5 = 8.75 \mu C$      $Q_{C3} = C_3 U_{AD} = 2.5 \times 2.5 = 6.25 \mu C$
3.  $U_{BD} = 2 \text{ Volt}$   
 $Q_{C4} = C_4 U_{BD} = 5 \times 2 = 10 \mu C$     et     $Q_{C5} = C_5 U_{BD} = 5 \times 2 = 10 \mu C$
4. Calculons  $C_{eq}$   
 $C_{123} = C_1 + C_2 + C_3 = 4 + 3.5 + 2.5 = 10 \mu F$   
 $C_{45} = C_4 + C_5 = 5 + 5 = 10 \mu F$   
 $C_{78} = C_7 + C_8 = 5 + 5 = 10 \mu F$

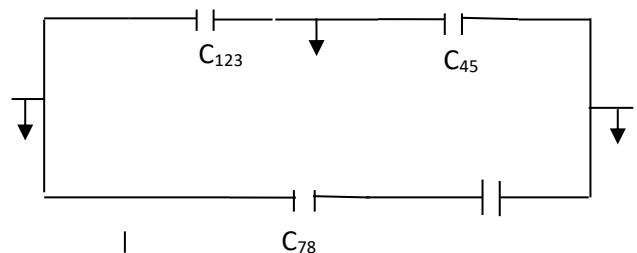



## Chapitre 3 : Conducteurs et Condensateurs

---

$$\frac{1}{C_{eq1}} = \frac{1}{C_{123}} + \frac{1}{C_{45}} = \frac{1}{10} + \frac{1}{10} = \frac{2}{10} \Rightarrow C_{eq1} = 5\mu F$$

C<sub>6</sub>

$$\frac{1}{C_{eq2}} = \frac{1}{C_{78}} + \frac{1}{C_6} = \frac{1}{10} + \frac{1}{10} = \frac{2}{10} \Rightarrow C_{eq2} = 5\mu F$$

$$C_{eq} = C_{eq1} + C_{eq2} = 5 + 5 = 10 \mu F$$

5. L'énergie stockée dans le condensateur C<sub>1</sub>

$$E_{C1} = \frac{1}{2} C_1 U_{AD}^2 = \frac{1}{2} 4 (2,5)^2 = 12,5 \mu j$$