



HISTOIRE CRITIQUE  
D'ARCHITECTURE - HCA3-

**L'ARCHITECTURE ISLAMIQUE  
EN PERSE. 900- 1732**

Cours élaboré par Mme BENAOUA N

Année universitaire:2019-2020

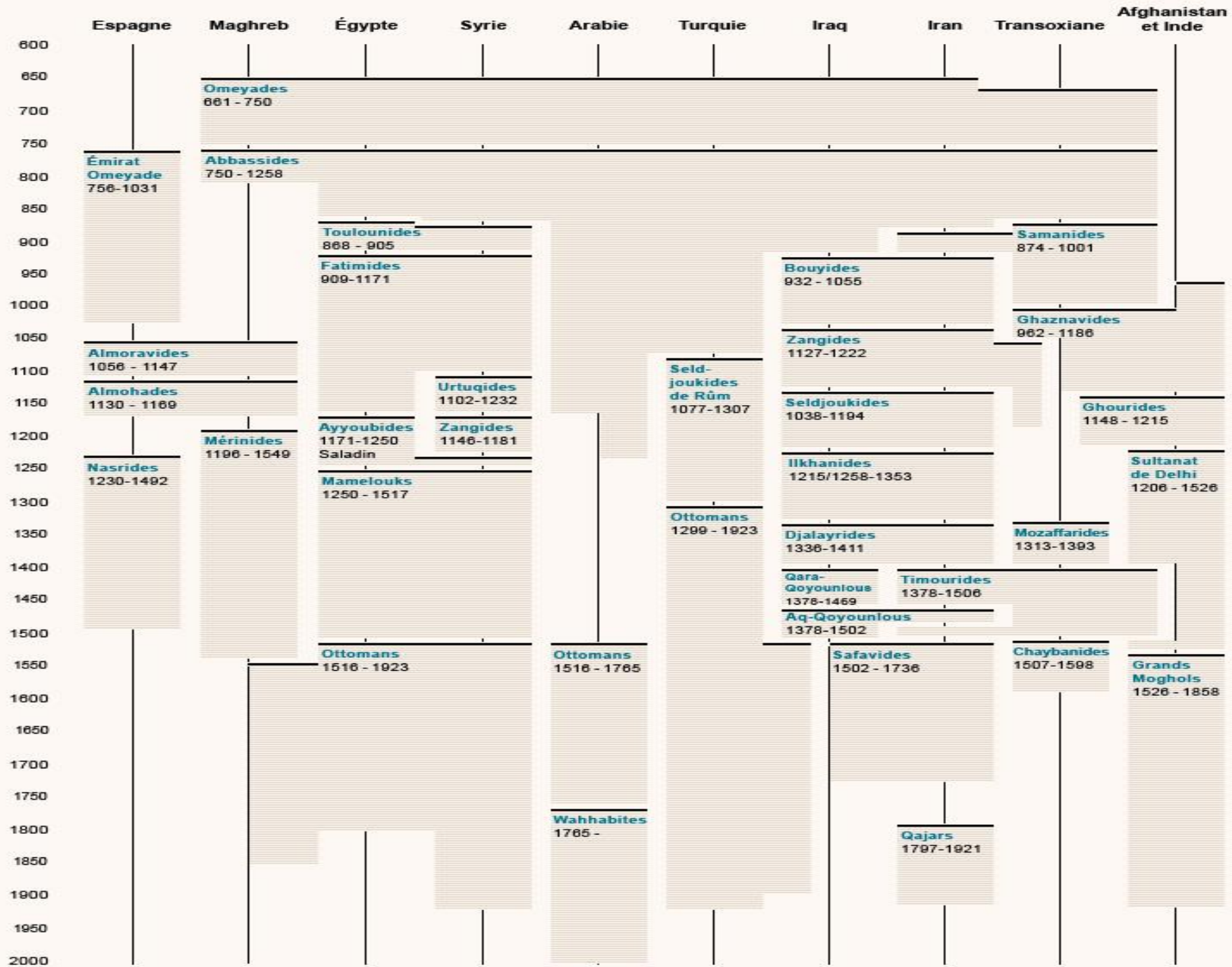

Manzil  
Zeynab Khatoun

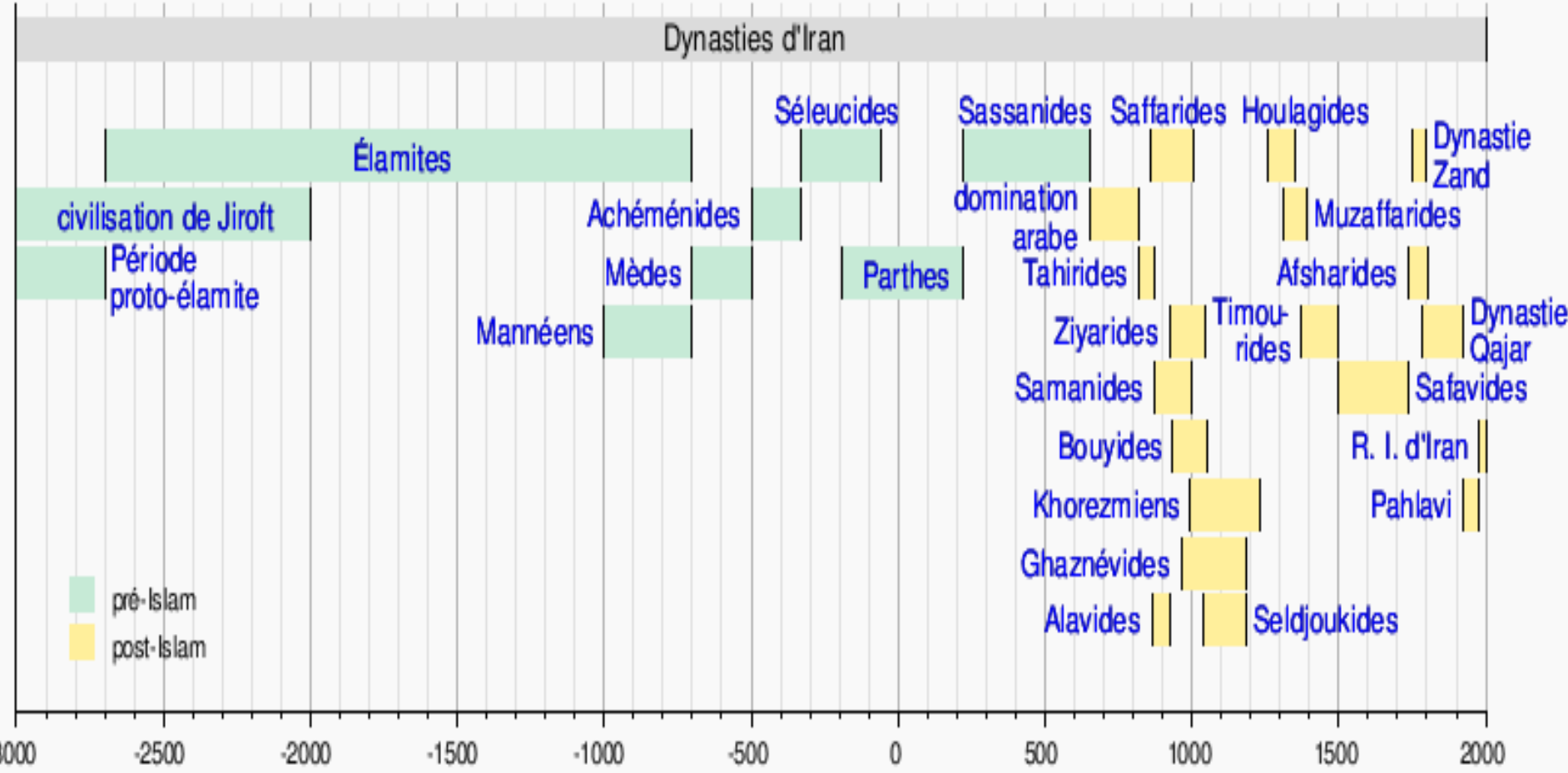

- Plan du 1er étage -



Manzil  
Zeynab Khatoon

(Le Caire)

**1. LES SAMANIDES :  
900- 999.**

Qa'a secondaire

Cour  
arrière

Mas'ad

Chambre  
du maître

Harem

- Plan du 1er étage -

Manzil  
Zeynab Khatoon

(Le Caire)

1. Mausolée d'Ismail Samani, à Boukhara

Qa'a secondaire

Cour  
arrière

(cours principal)

Qa'a principale

Mas'jid

Chambre  
du maître

Harem

- Plan du 1er étage -

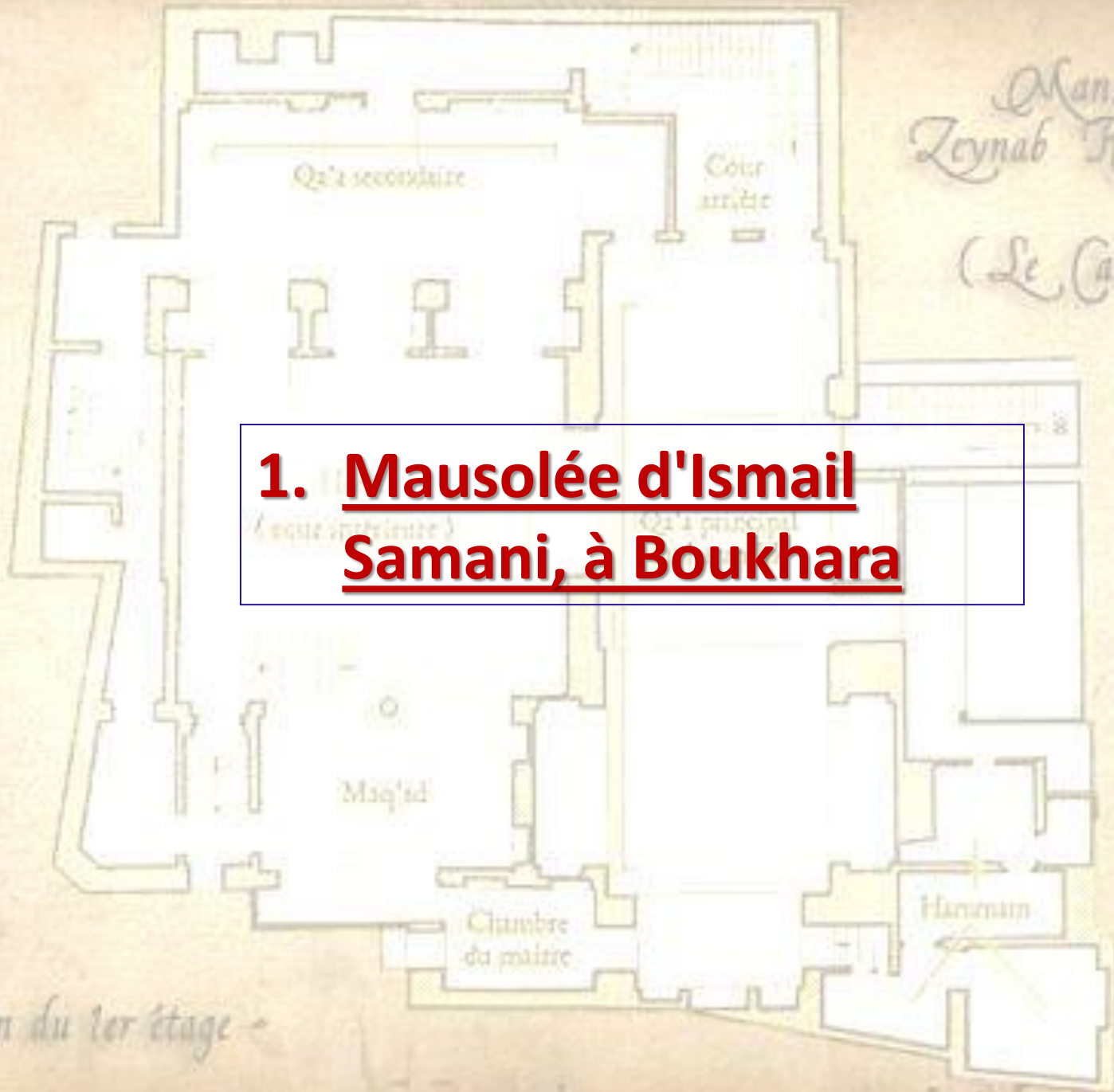

☞ Le mausolée d'Ismail Samani , à Boukhara, fait partie des quelques vestiges laissés par l'invasion mongole.

En 1220, les armées de Gengis Kan ravagent la Transoxiane, l'actuel Ouzbékistan; toutes les grandes villes comme Boukhara ou Samarcande sont pillées et ravagées.

Il est considéré comme le plus ancien monument de l'architecture musulmane de toute l'Asie centrale, et le premier exemple connu de **mausolée-koubba**.



Il fut construit vers 900 à la demande d'Ismâïl Samani, prince samanide, qui régna à Boukhara de 862 à 907.

Découvert par les russes dans les années 30, sous 2 mètres de sédiment, c'est l'un des plus anciens bâtiments musulmans au monde.

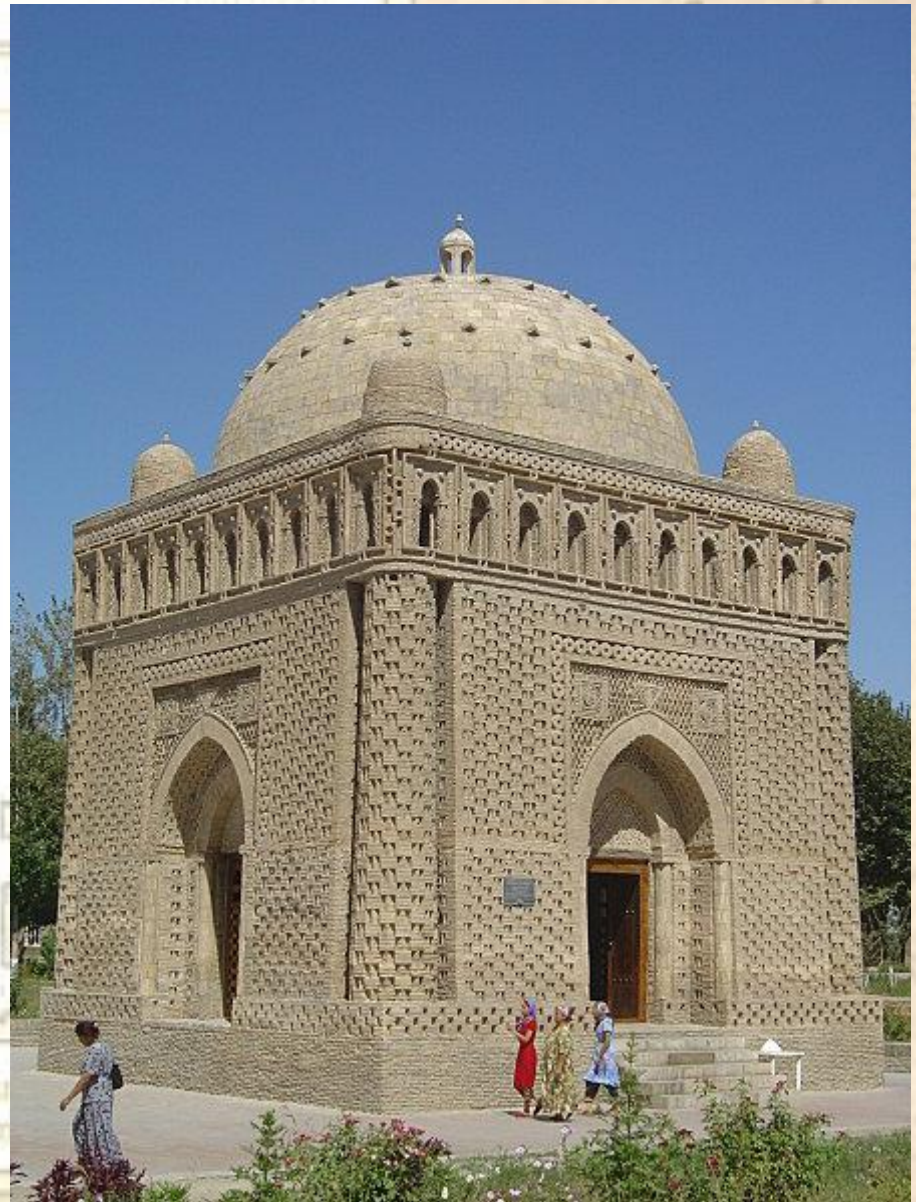

- Plan du 1er étage -

De plan carré et surmonté d'une coupole, le mausolée est entièrement construit en briques apparentes. Son intérêt réside dans la multiplicité des traitements de la brique cuite.

La coupole est utilisée avec une grande maîtrise formant des motifs géométriques d'une grande richesse.





Les briques sont posées à *plat*, *en coin*, *verticalement*, *en biais*, *en épis*, *en bout*, *en quinconce* ( 18 combinaisons ).

La richesse des motifs est exceptionnelle permettant ainsi des jeux de lumières sur la façade.

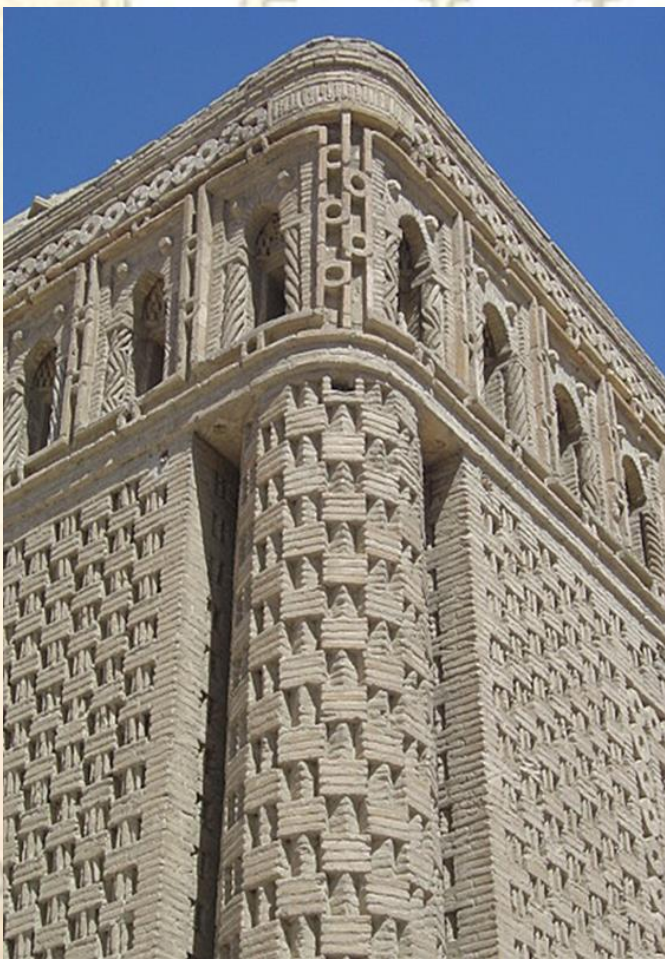

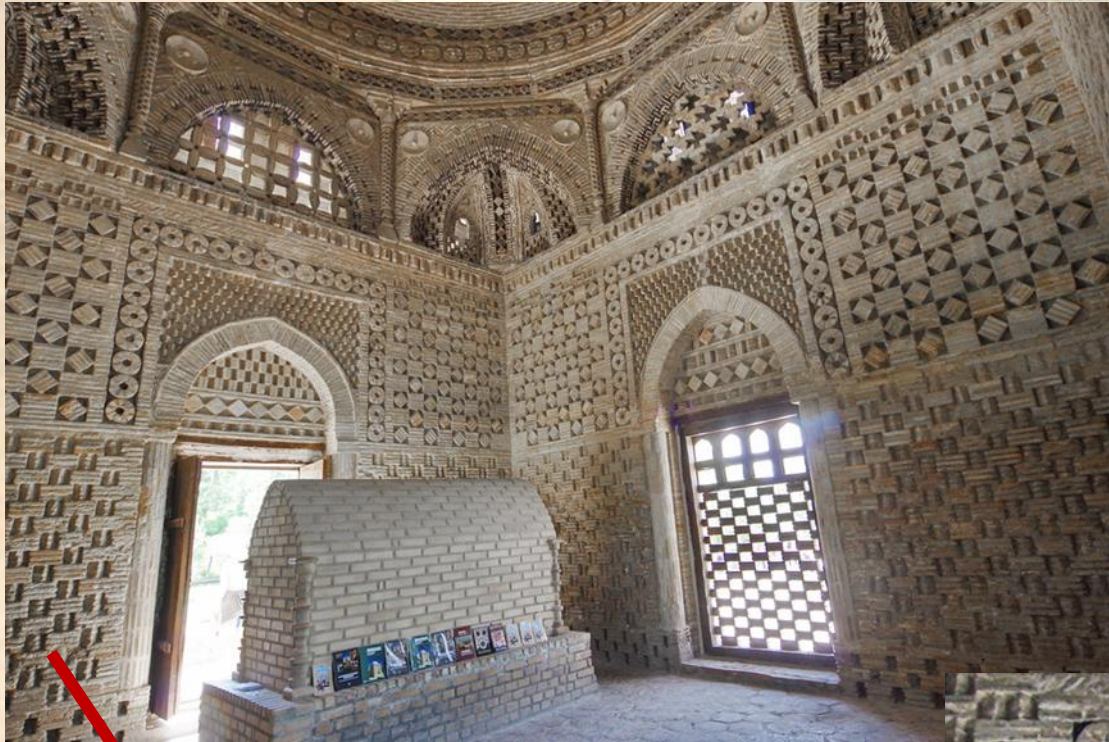

Manzil  
Zeynab Khatoon  
(Le Caire)



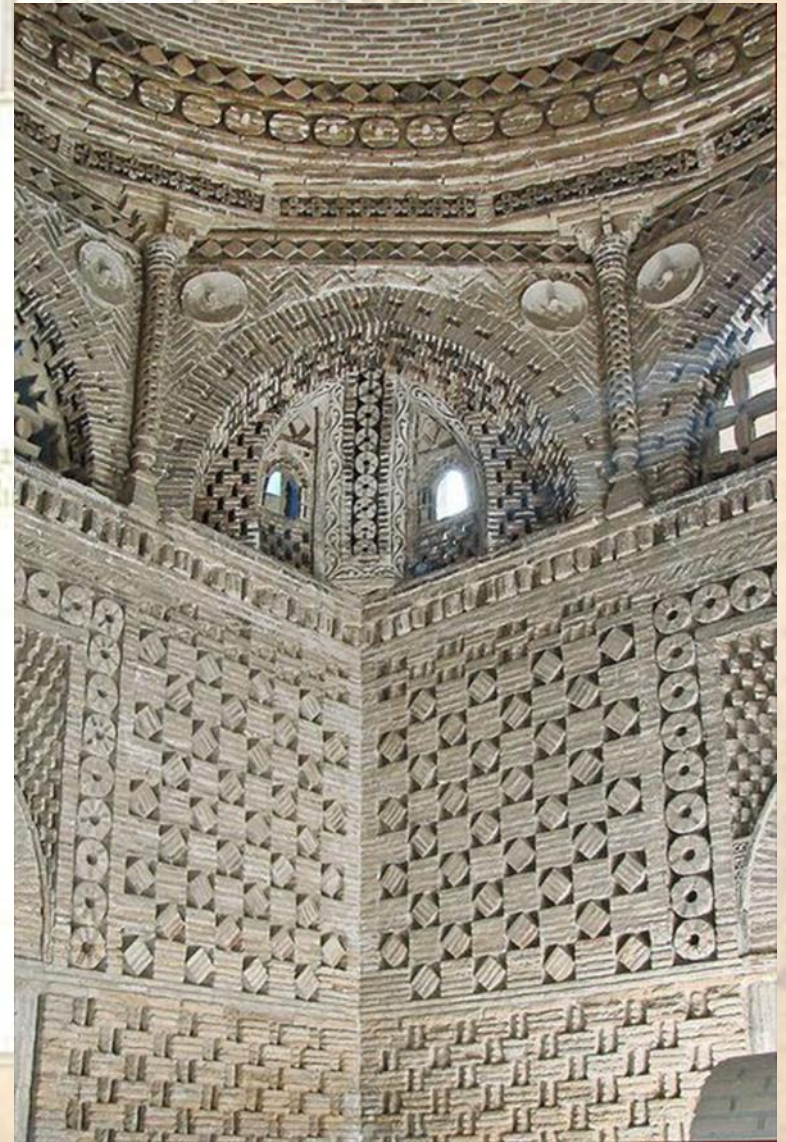

La coupole et ses trompes  
d'angle



Manzil  
Zeynab Khatoon

Manzil  
Zeynab Khatoon

(Le Caire)

## 2. LES SELDJOUKIDES : 1040 À 1220.

Qa'a secondaire

Cour  
arrière

Mas'ad

Chambre  
du maître

Harem

- Plan du 1er étage -

Manzil  
Zeynab Khatoon

(Le Caire)

**2. La grande mosquée d'Ispahan**  
**(1072- 1088)**

Qa'a secondaire

Cour  
arrière

Mas'ad

Chambre  
du maître

Harem

- Plan du 1er étage -

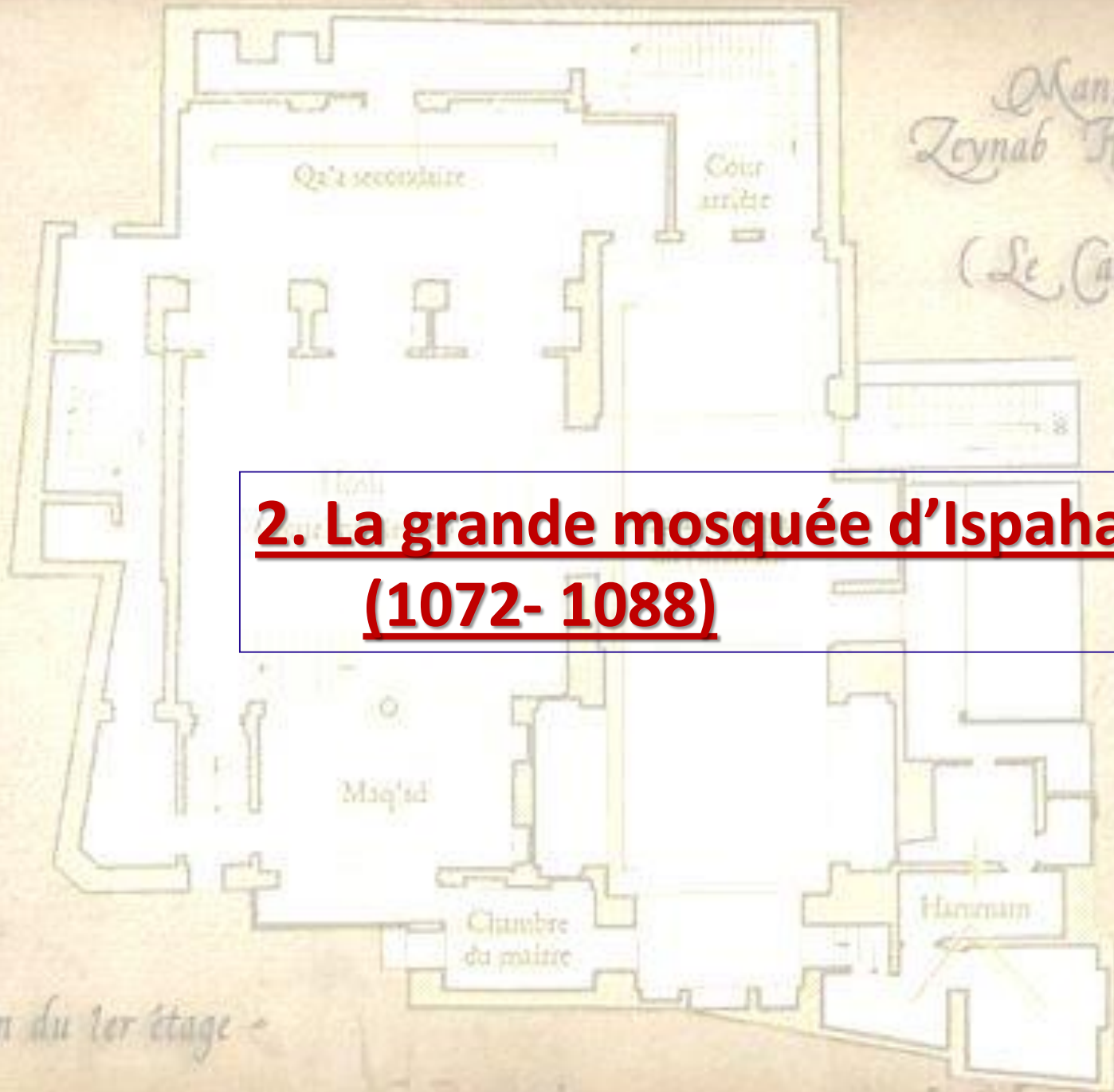

La grande mosquée d'Ispahan ( Mosquée du Vendredi, Masjed-e Jameh ) rassemble les styles qui se sont succédés du XIème au XVIIIème siècle.

Plus sobre que **la Mosquée du Chah** et **la Mosquée du Cheikh Lutfallah** , elle tisse un lien entre les périodes cruciales de l'histoire persane. Avec ses 20 000 m<sup>2</sup>, elle est la plus grande mosquée d'Iran.



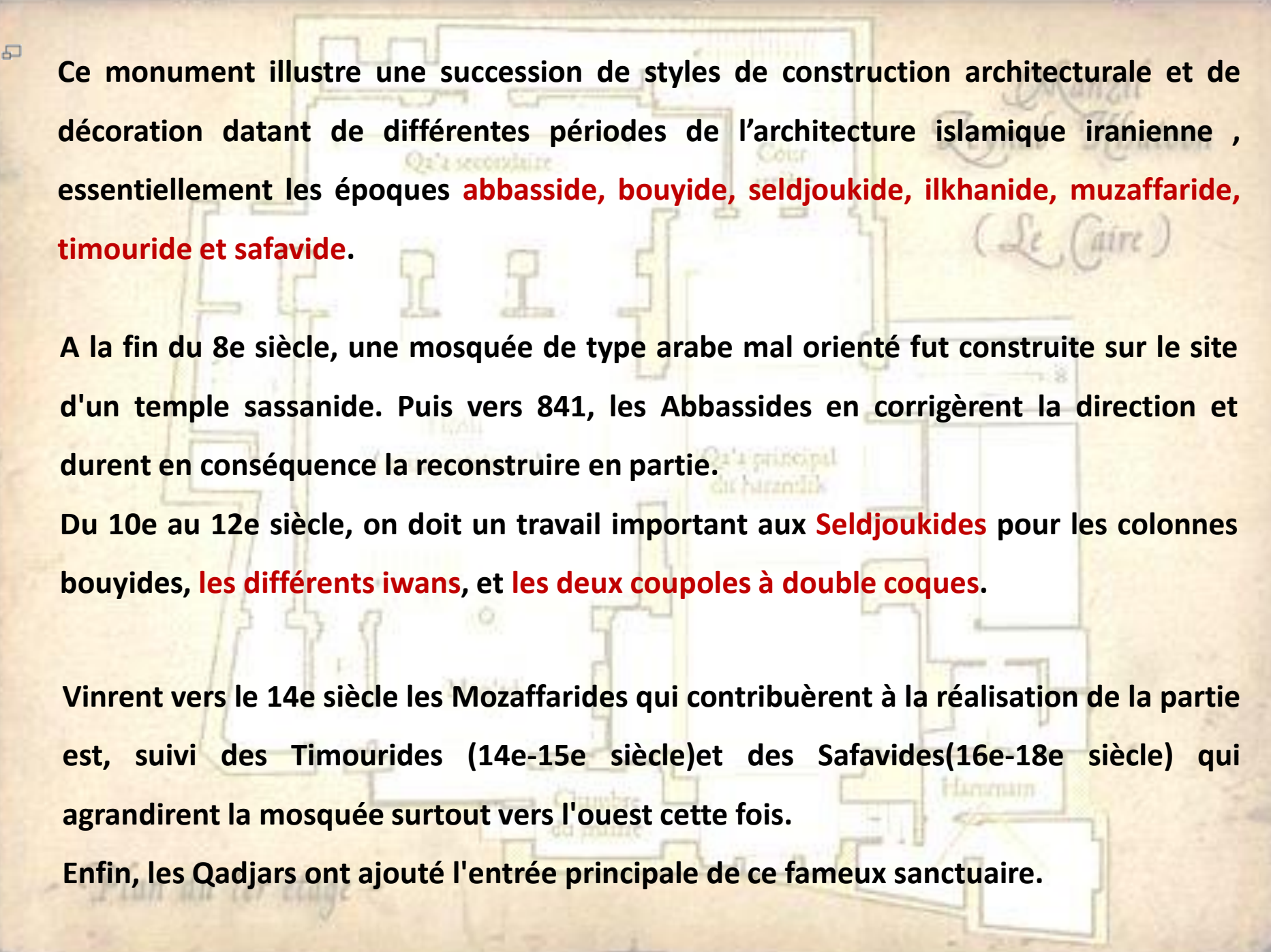

Ce monument illustre une succession de styles de construction architecturale et de décoration datant de différentes périodes de l'architecture islamique iranienne , essentiellement les époques **abbasside, bouyide, seldjoukide, ilkhanide, muzaffaride, timouride et safavide.**

A la fin du 8e siècle, une mosquée de type arabe mal orienté fut construite sur le site d'un temple sassanide. Puis vers 841, les Abbassides en corrigèrent la direction et durent en conséquence la reconstruire en partie.

Du 10e au 12e siècle, on doit un travail important aux **Seldjoukides** pour les colonnes bouyides, **les différents iwans**, et **les deux coupoles à double coques.**

Vinrent vers le 14e siècle les Mozaffarides qui contribuèrent à la réalisation de la partie est, suivi des Timourides (14e-15e siècle) et des Safavides (16e-18e siècle) qui agrandirent la mosquée surtout vers l'ouest cette fois.

Enfin, les Qadjars ont ajouté l'entrée principale de ce fameux sanctuaire.



### Plan de la mosquée du Vendredi

- ① Coupole sud et salle du mihrab.
- ② Iwan sud.
- ③ Salles hypostyles sud.
- ④ Iwan ouest.
- ⑤ Iwan est.
- ⑥ Iwan nord.
- ⑦ Salle du mihrab d'Uldjaitu.
- ⑧ Salles d'hiver (*shabestân*).
- ⑨ Salles hypostyles nord.
- ⑩ Coupole nord.
- ⑪ Bassin aux ablutions.
- ⑫ Madrasa.

- : □ Mosquée arabe primitive.
- Période bouyide.
- Première période seldjoukide.
- Seconde période seldjoukide.
- Période mozaffaride.
- Période ilkhânide.
- Période timouride.
- Période safavide.



Entrée principale



Actuellement, la mosquée suit le **plan iranien à quatre iwans**, avec une salle de prière sous **coupole à double coque**.

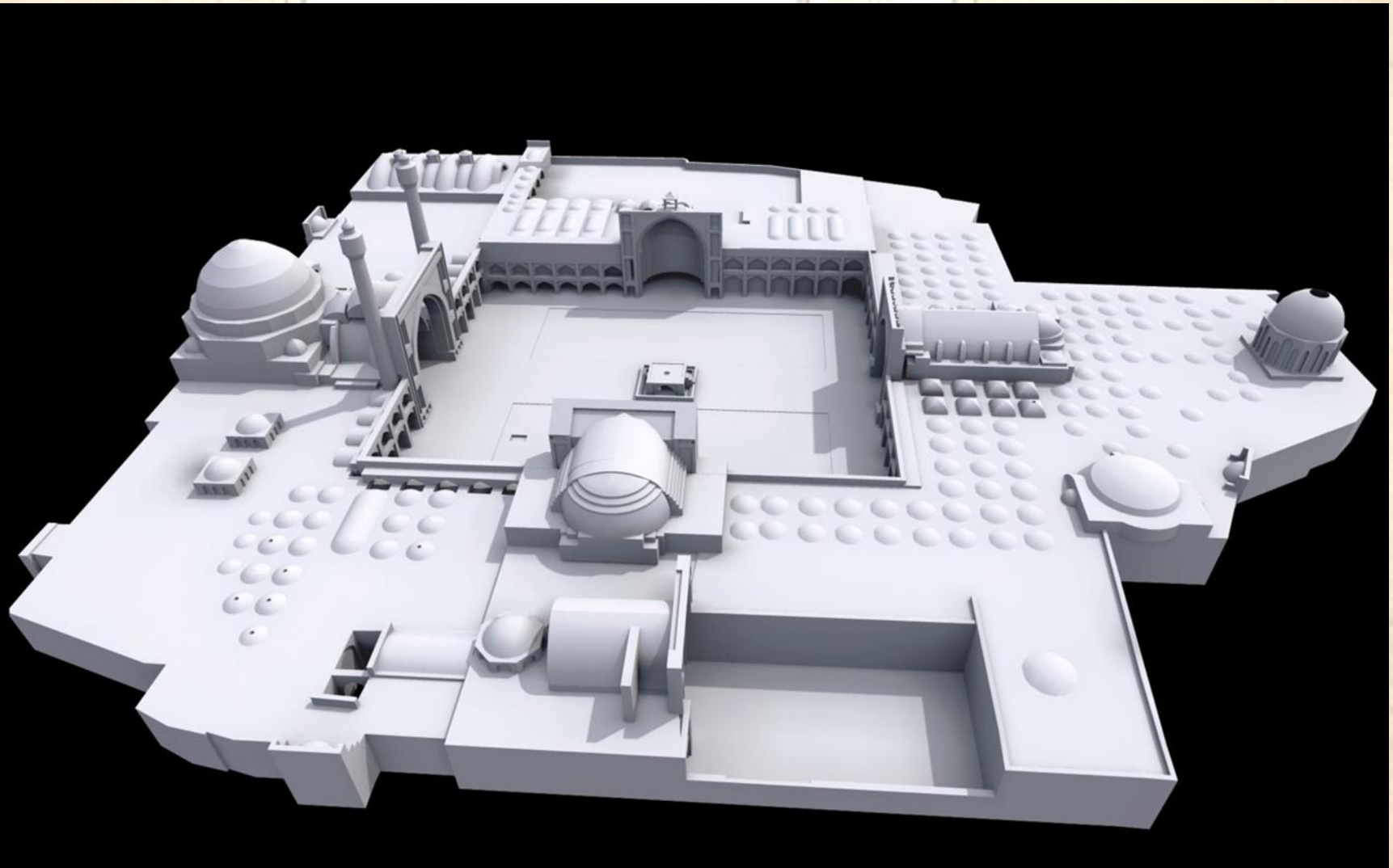



**Iwans sud et ouest**



Iwan sud

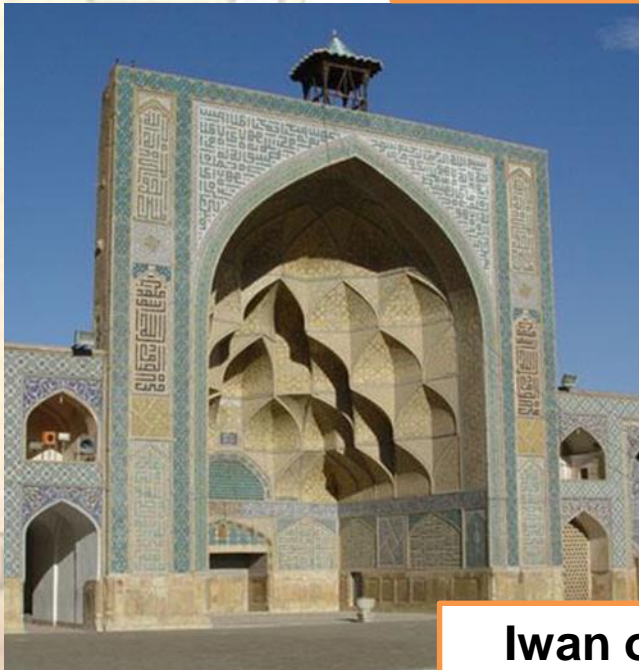

Iwan ouest



- Iwan ouest:

L'iwan ouest, bâti par les Seldjoukides et remanié sous les Safavides, se pare de mosaïques plus **géométriques** que celles de la salle sud. La chambre du sultan Uljaitu renferme un superbe **mihrab en stuc** entièrement recouvert d'inscriptions coraniques et de motifs floraux.



Iwan ouest

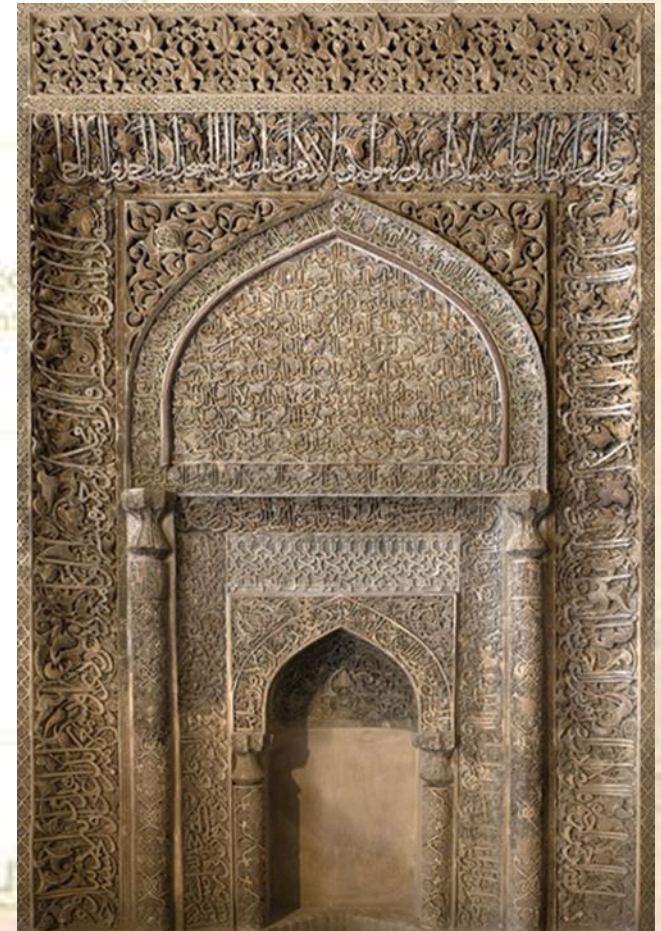

Mihrab du sultan Uljaitu

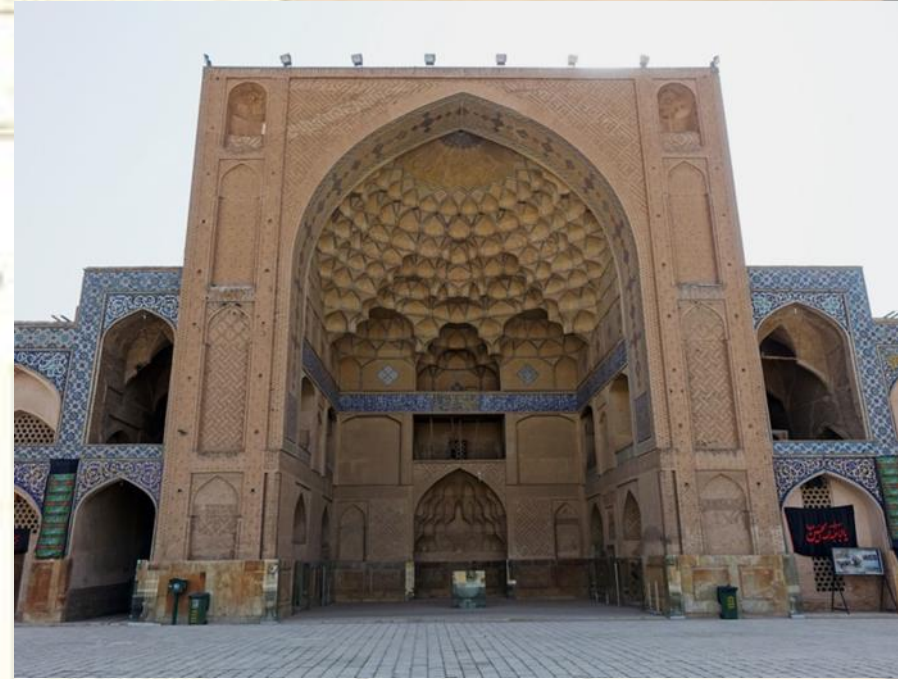

Plan du 1er étage

Iwan est

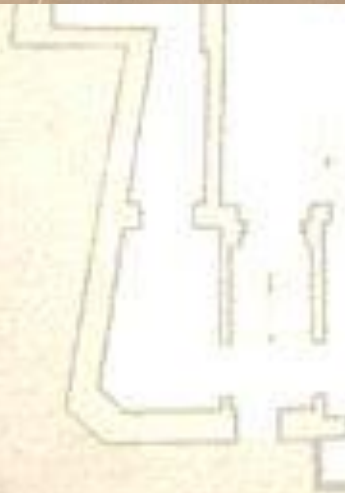
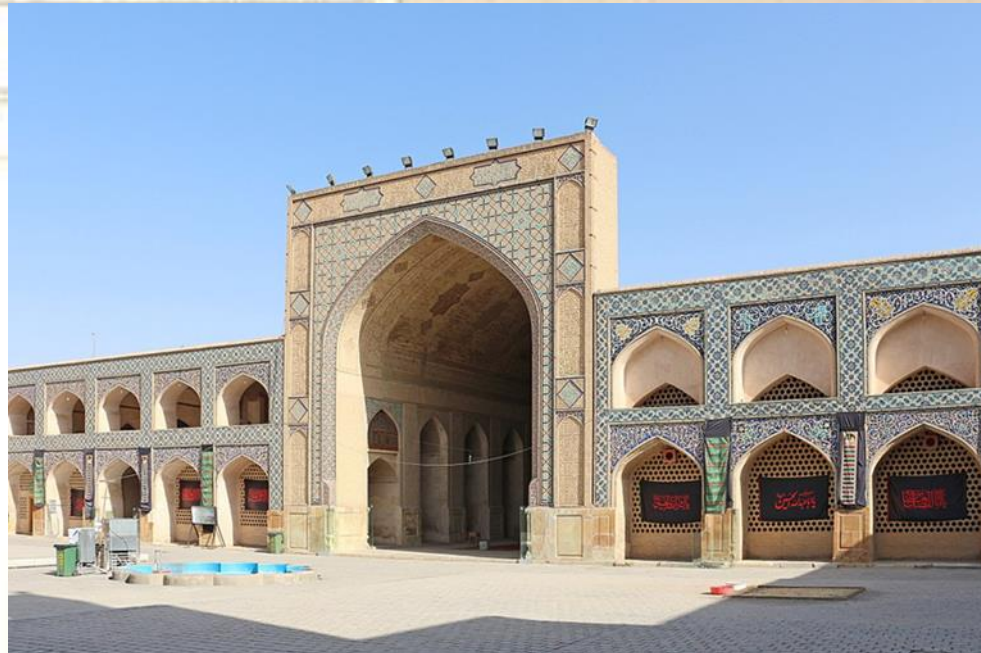

Plan du 1er étage

Iwan nord



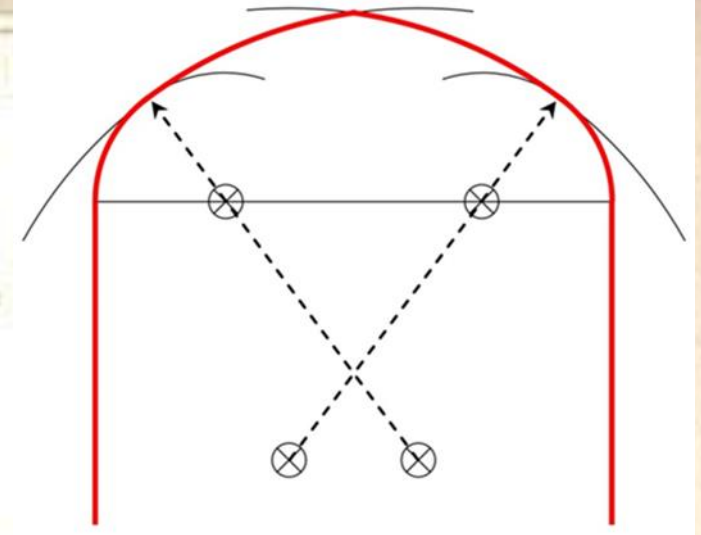

**Tracé géométrique « arc persan »**

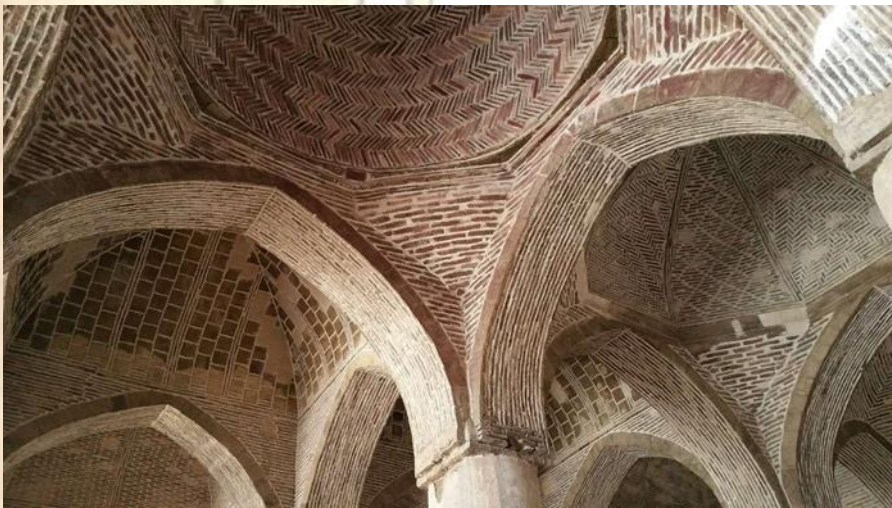

*Plan du 1er étage*

**Salles de prières hypostyles**



- Plan du 1er étage -

**Coupole sud (Nizam-al-mulk)**



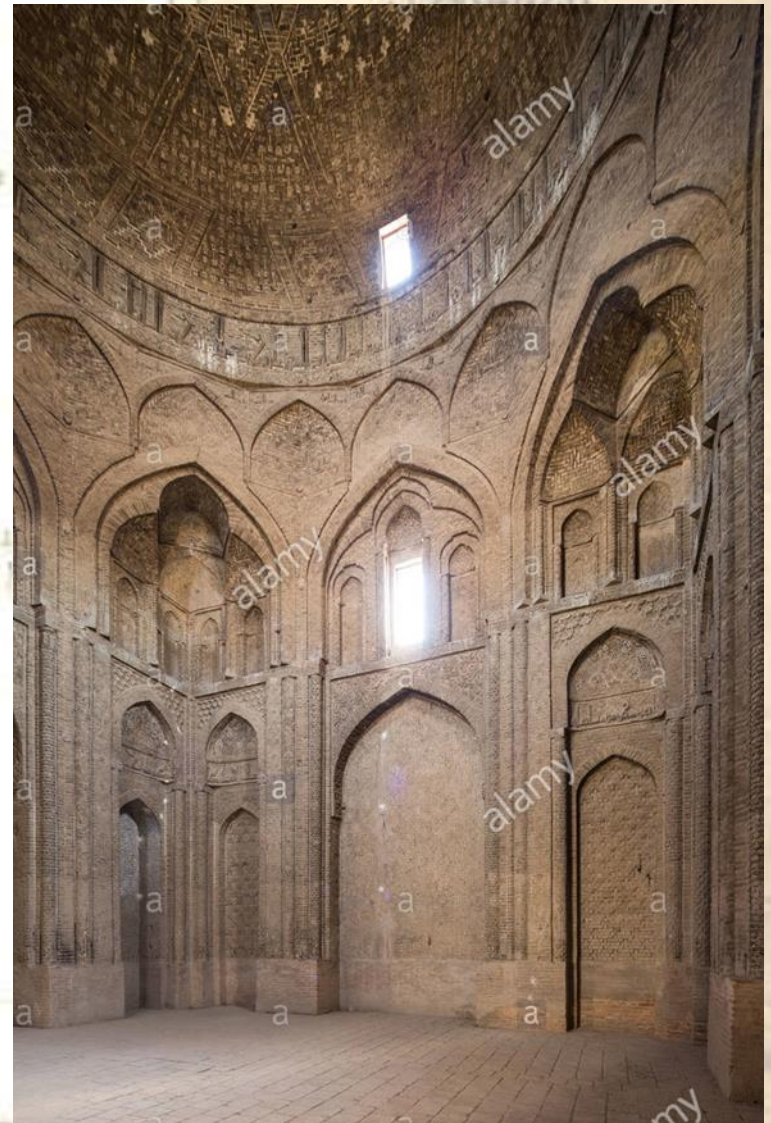
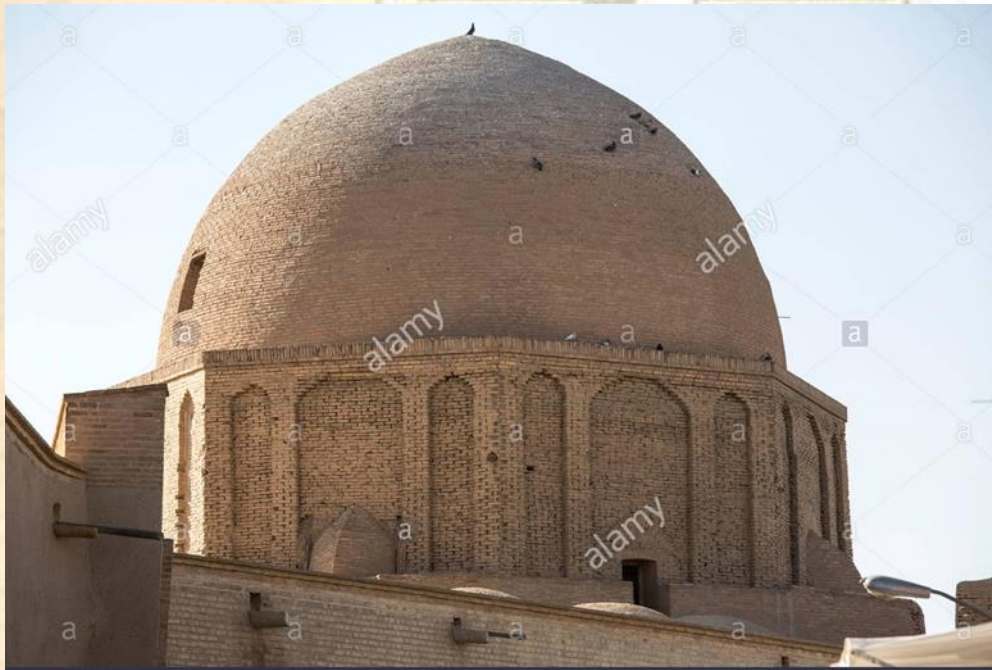

**Coupole nord (Tadj-al-mulk)**

Plan du 1er étage

Manzil  
Zeynab Khatoon  
(Le Caire)

4.

# LES SAFAVIDES : 1502 À 1732.

Qa'a secondaire

Cour  
arrière

Mas'jid

Chambre  
du maître

Harem

- Plan du 1er étage -

Manzil  
Zeynab Khatoon

(Le Caire)

**3. Mosquée du Shah à Ispahan (1612/1627)**

- Plan du 1er étage -

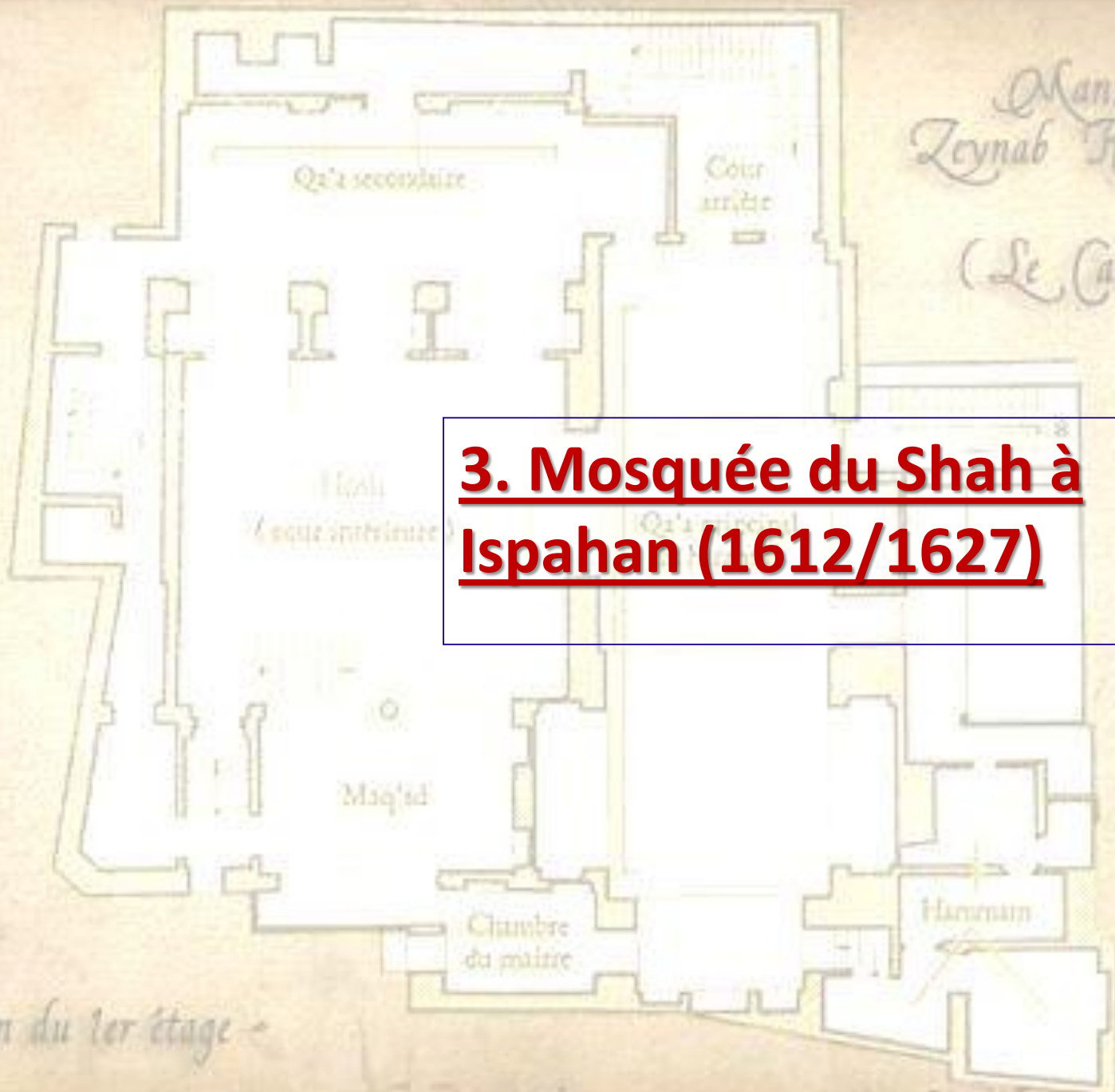

Construite entre 1612 et 1627 par le roi safavide Shâh Abbâs Ier, la mosquée Royale à Ispahan (aujourd'hui la mosquée de l'Imam) conçue par l'architecte Ali Akbar Esfahâni possède une remarquable unité architecturale et décorative. Son splendide décor **de céramique émaillée**, où des motifs végétaux s'associent à des calligraphies, emploie principalement du **jaune** (évoquant le soleil et la lumière divine), du **bleu** et du **turquoise** (des couleurs associées au ciel dans la tradition persane).

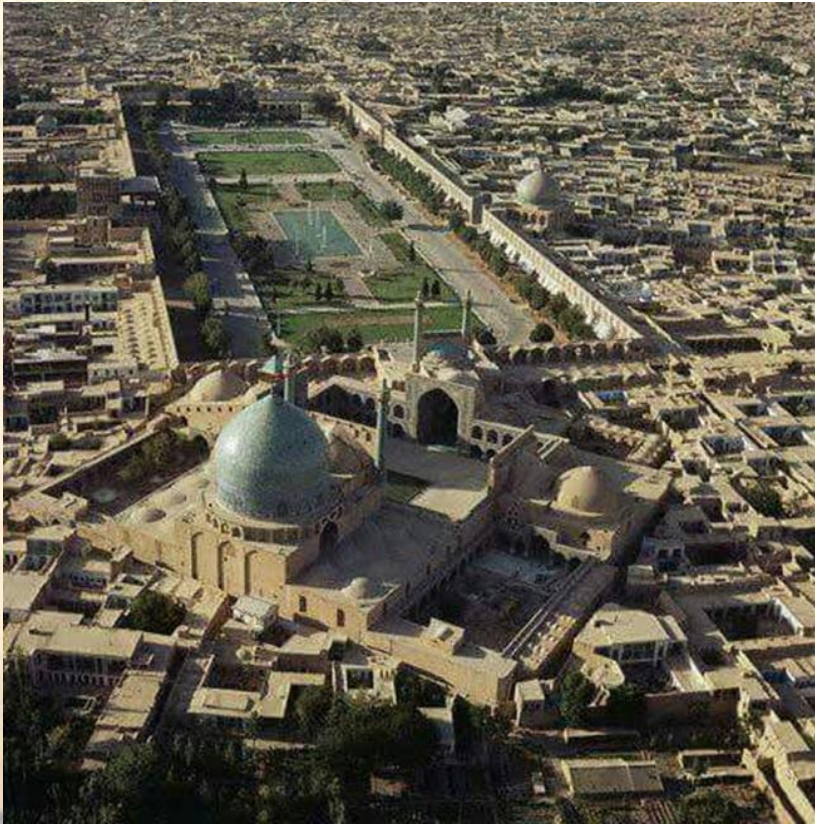

Bordant un petit côté de la place Naghsh-e Djahân,  
elle est annoncée par un haut portail (pishtak)  
décoré de mosaïque de céramique émaillée.

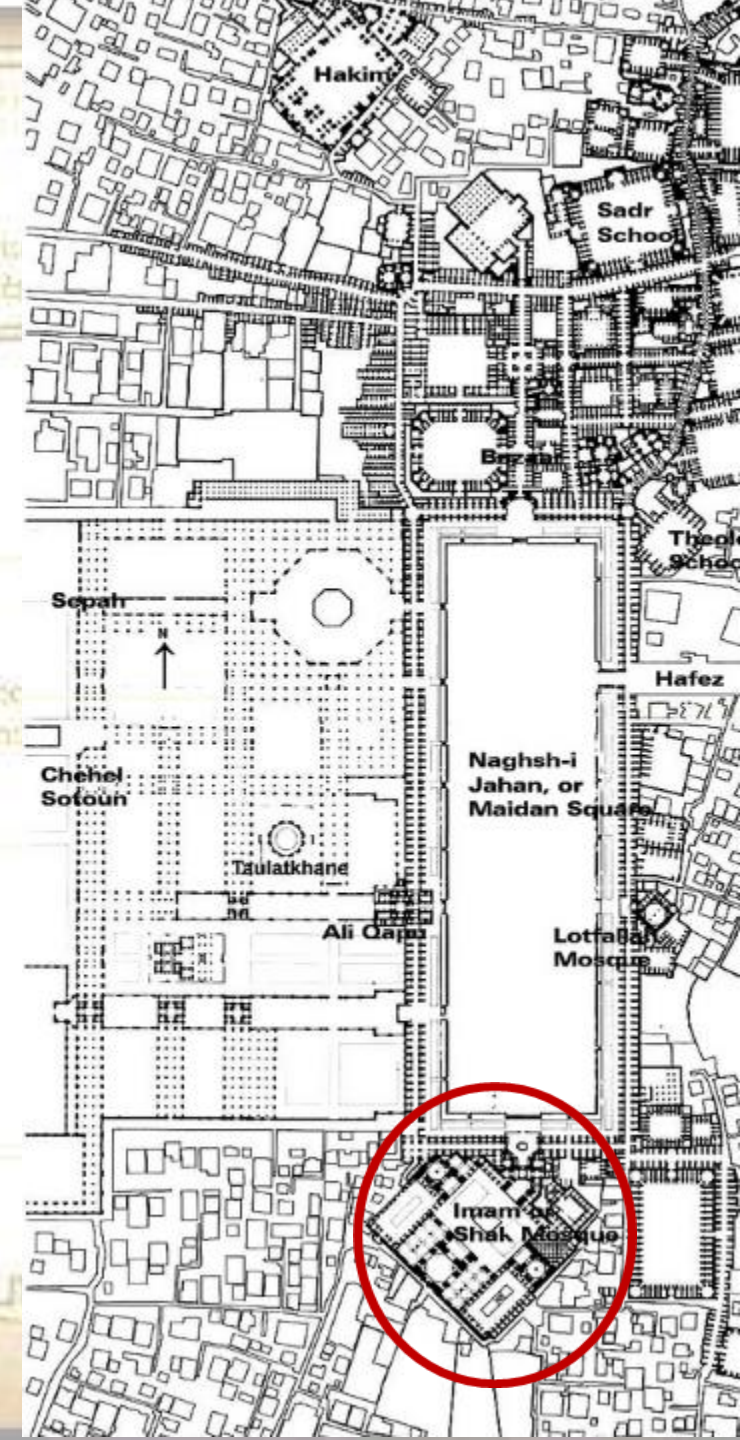

Chambre  
du maître

- Plan du 1er étage -



Plan du 1er étage

Manzil  
Zeynab Khatoon

Cour  
interie

du maître

Plan du 1er étage

**Pishtak de la mosquée du Shah**

Dans le vestibule d'entrée, surmonté d'une coupole, un désaxement de 45° entre la salle à coupole et son iwan a été rendu nécessaire pour aligner le portail d'entrée sur les galeries de la place, tout en orientant la mosquée vers La Mecque.

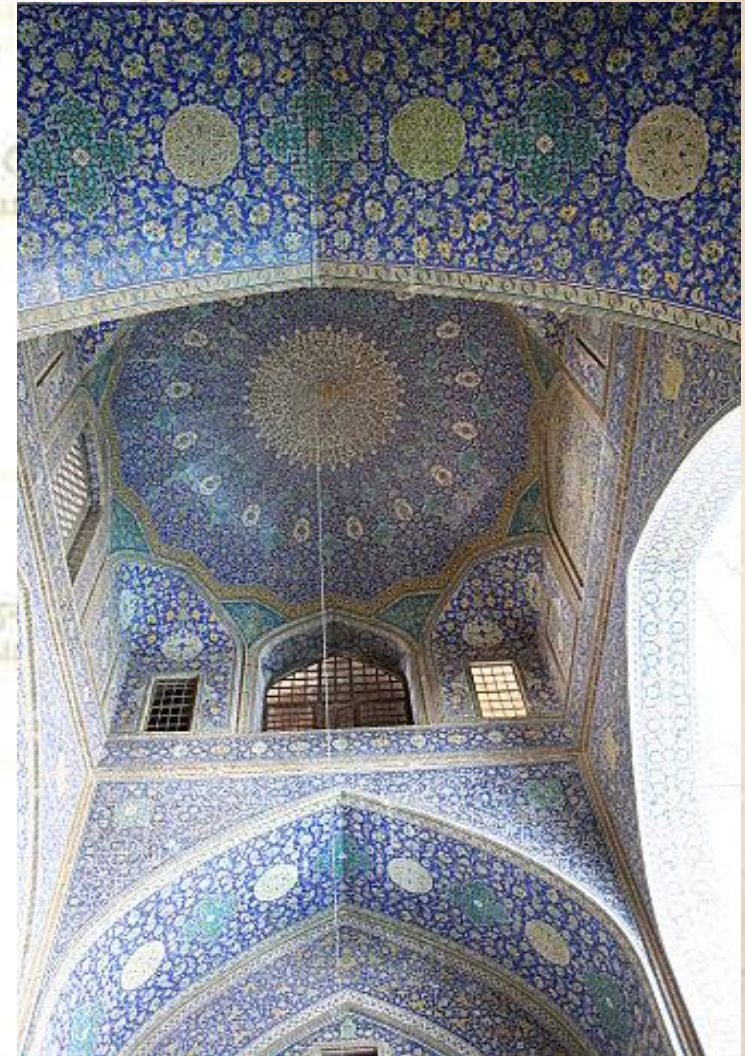
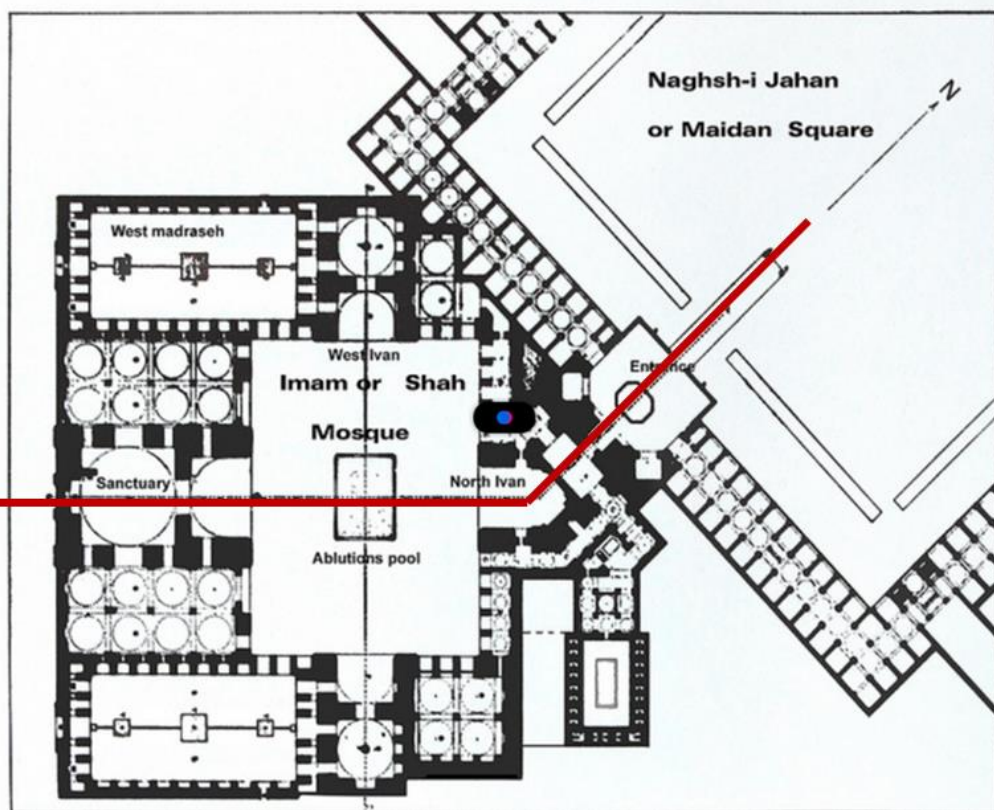

La mosquée adopte un plan classique : une cour quadrangulaire, dont le milieu de chaque côté est bordé d'un **iwan**. Exceptionnellement, chaque iwan précède une salle carrée surmontée d'une coupole.



Iwan nord

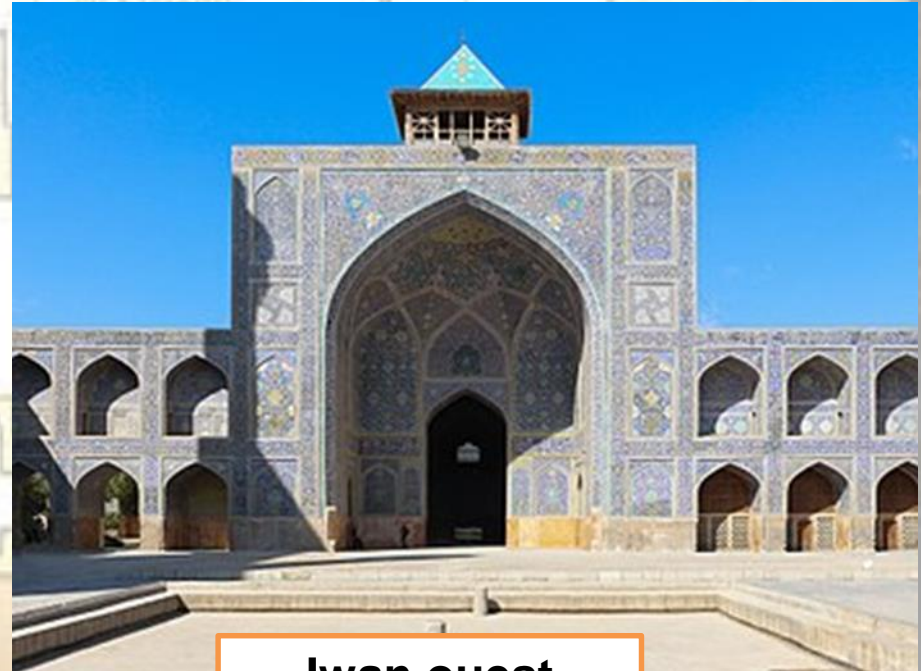

Iwan ouest





Flanqué de deux minarets, **l'iwan sud** précède la salle de prière principale, contenant un mihrab et un minbar en marbre, et coiffée d'une majestueuse **coupole à double coque**.



Iwan sud



Manzil  
Zeynab Khatoon  
(Le Caire)

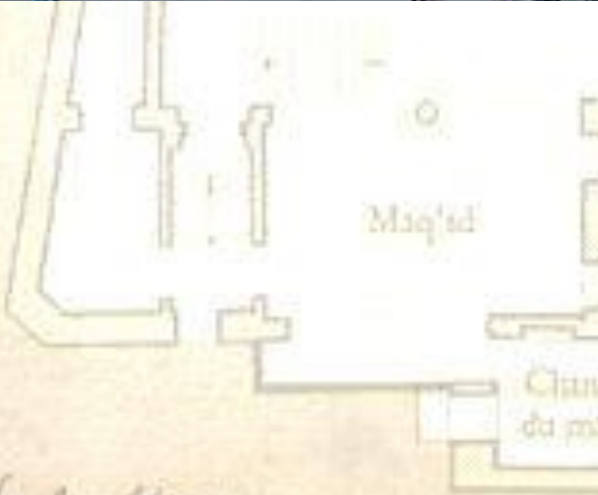

Salle de prière sous coupole

Beaucoup plus grand que les trois autres, le dôme de la salle principale de la qibla (l'orientation vers La Mecque) est le seul à être couvert de céramiques émaillées.

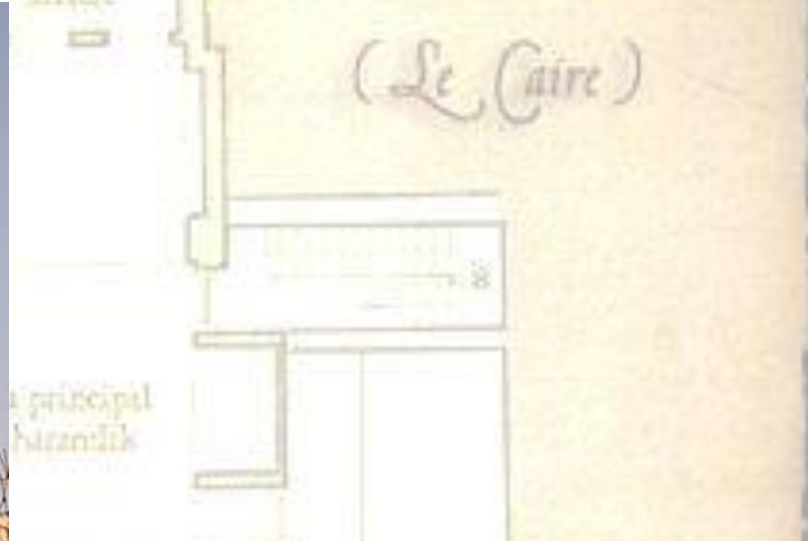

Le dôme bulbeux

Manzil  
Zeynab Khatoon

(Le Caire)

**4. Mosquée Lotf Allah à Ispahan (1603/1618)**

- Plan du 1er étage -

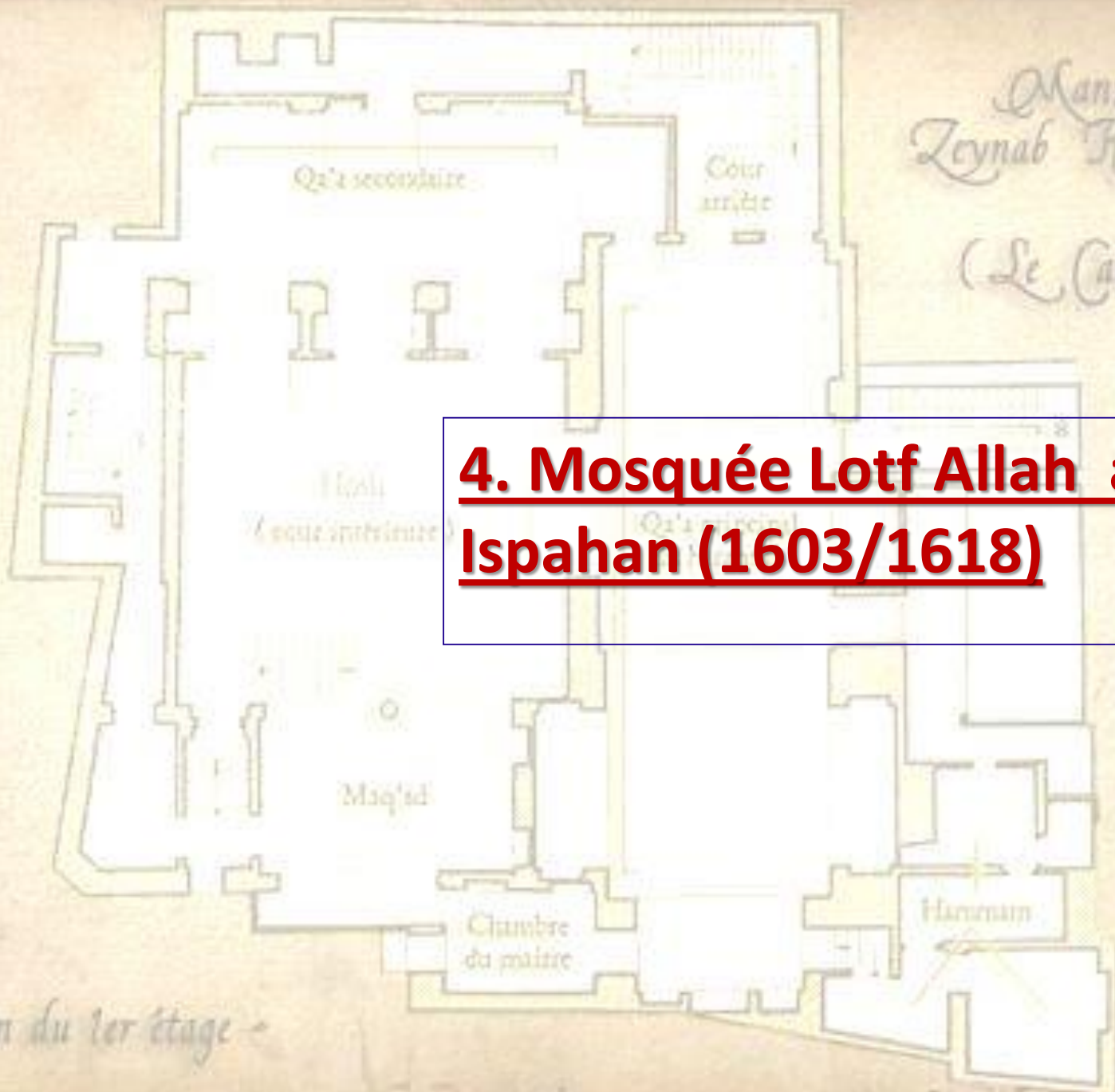

La construction de la mosquée a débuté en 1603 et a été terminée en 1618. Elle a été construite par l'architecte en chef Cheikh Bahai, au cours du règne de Shah Abbas I de la dynastie safavide.



Le but de cette mosquée a été d'être une mosquée privée de la cour royale, contrairement au Masjed-e Shah, qui a été destiné au grand public. Pour cette raison, la mosquée n'a pas de minarets et est d'une petite taille.

Par rapport à la mosquée du Shah, la conception de la mosquée Sheikh Lotf Allah est assez simple, il n'y a pas de **cour** et il n'y a pas **d'iwans intérieurs**. Le bâtiment lui-même se compose d'un dôme aplati reposant sur un dôme de la chambre carrée servant de salle de prière. Pourtant, dans sa construction des matériaux nobles ont été utilisés et les artisans les plus talentueux employés.

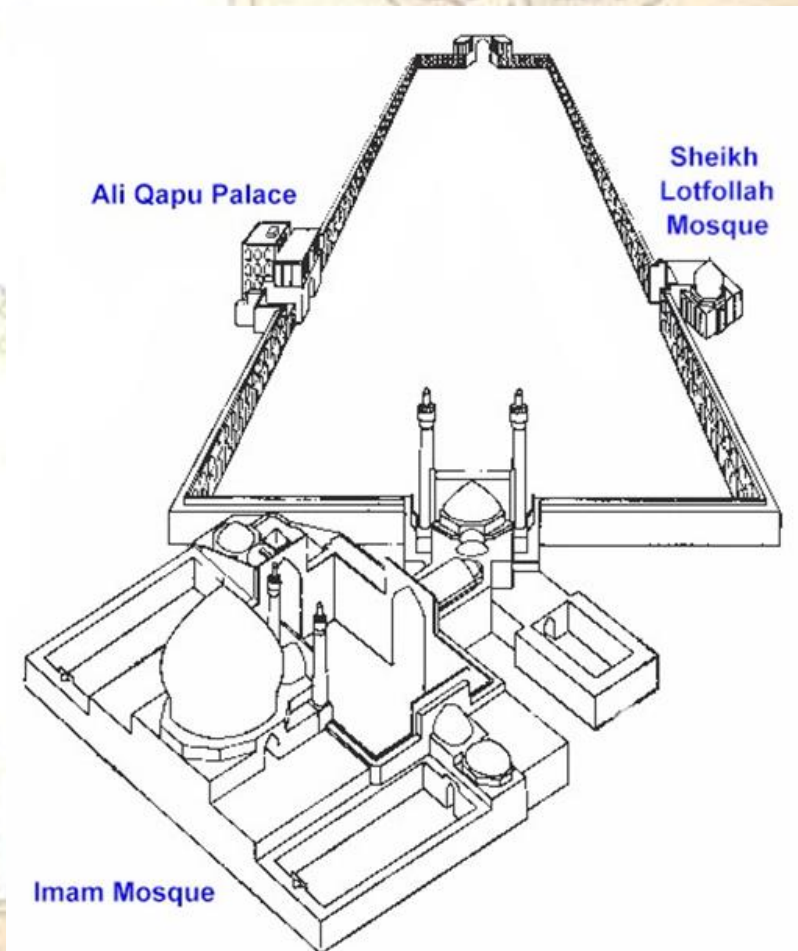

an zil  
Khatoon

(aire)

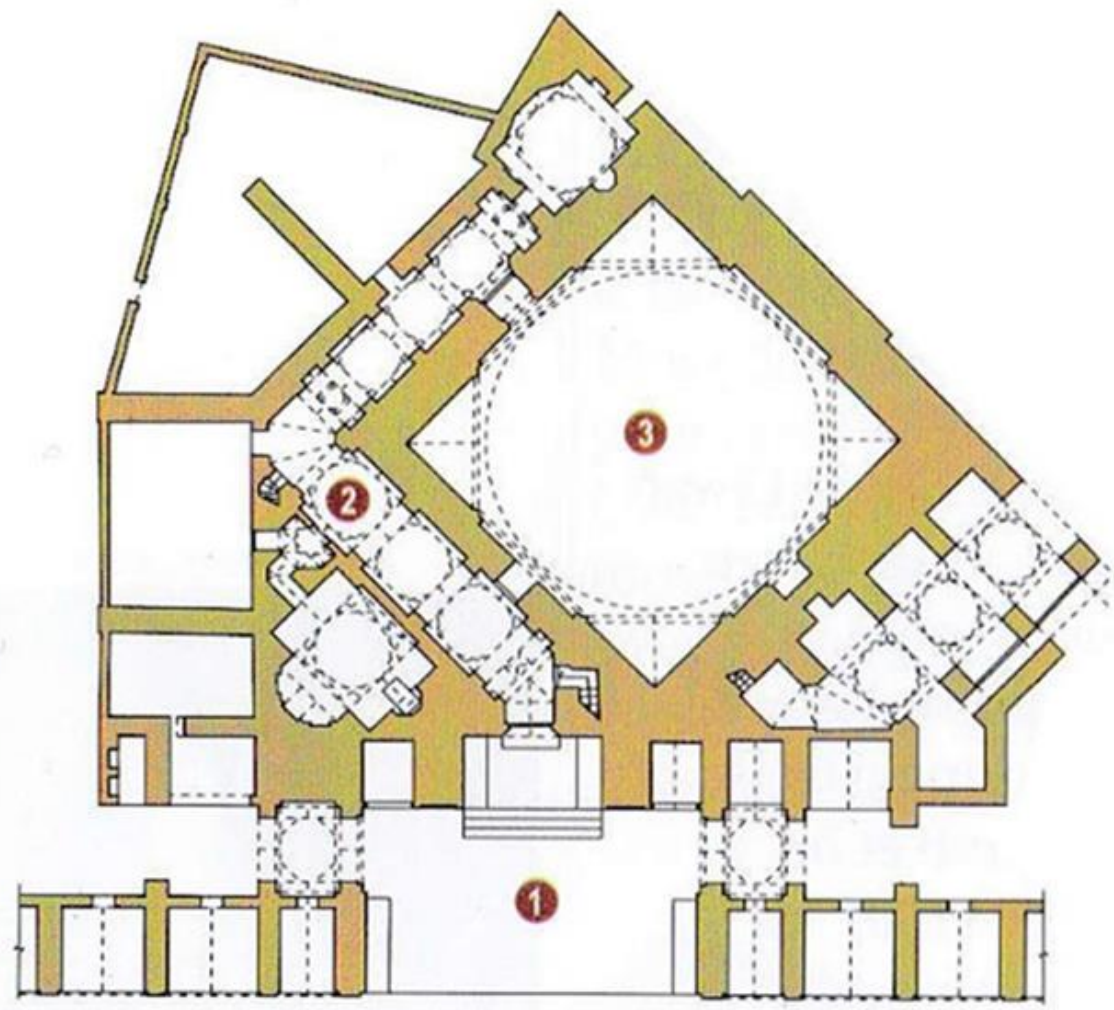

Plan de la mosquée Lotfollâh.

- 1 Entrée.
- 2 Corridor.
- 3 Salle de prière.

Plan du

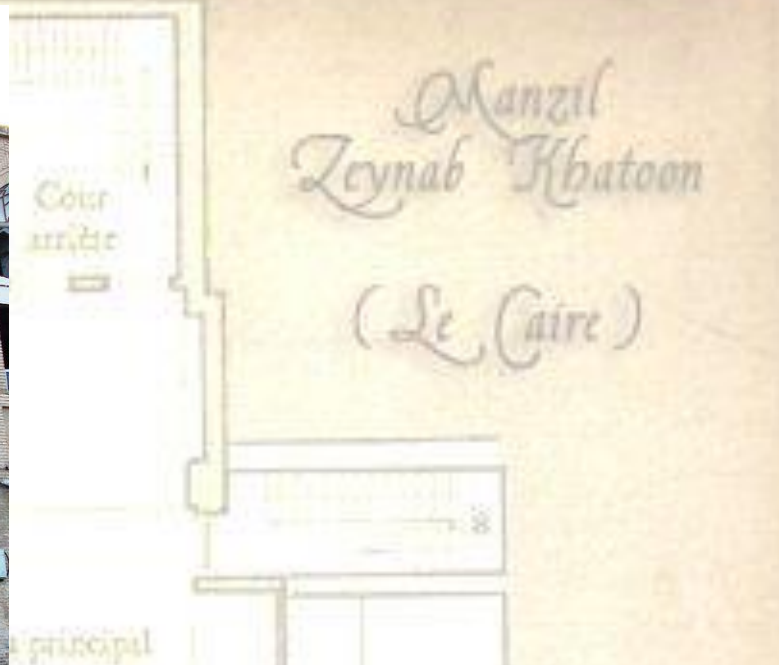

**Pishtak de la mosquée  
Lotf'Allah**



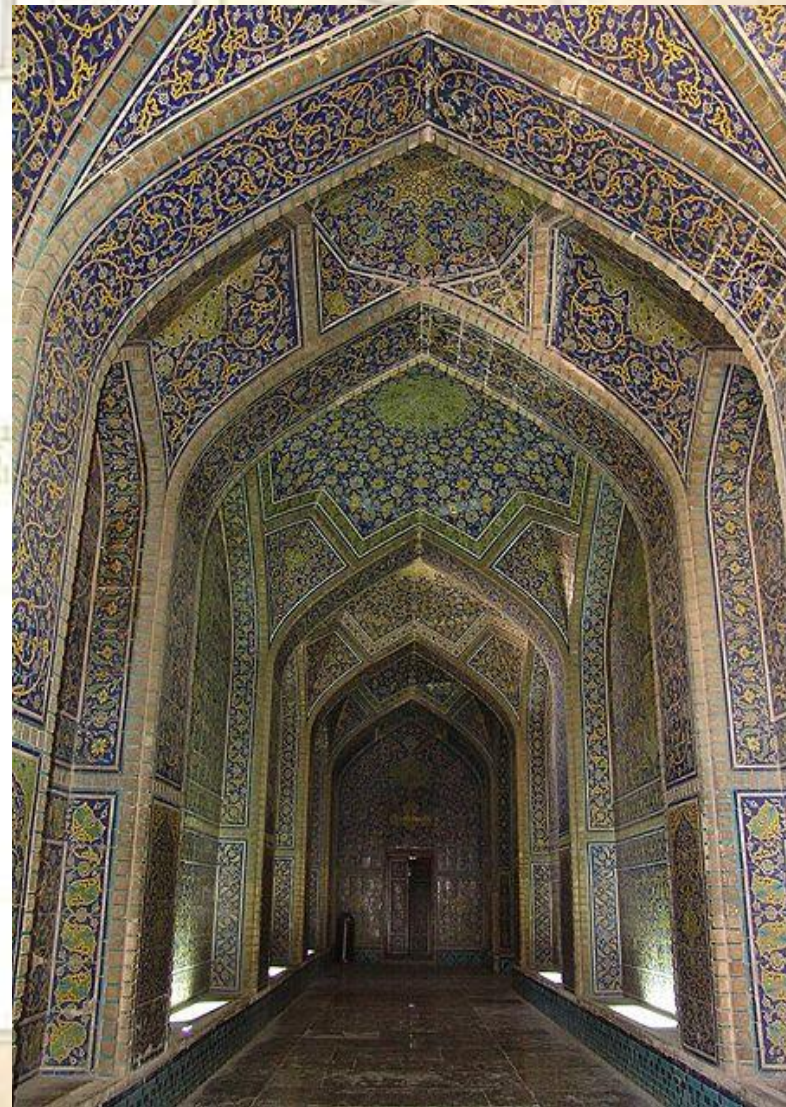

Manzil  
Zeynab Khatoon

Cour

Masjid

Chambre  
du maître

**Corridor de la mosquée Lotf'Allah**

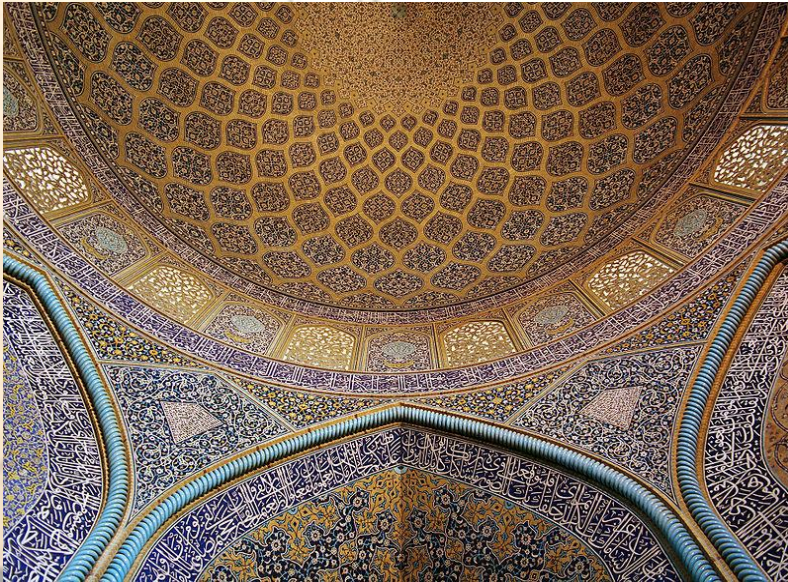
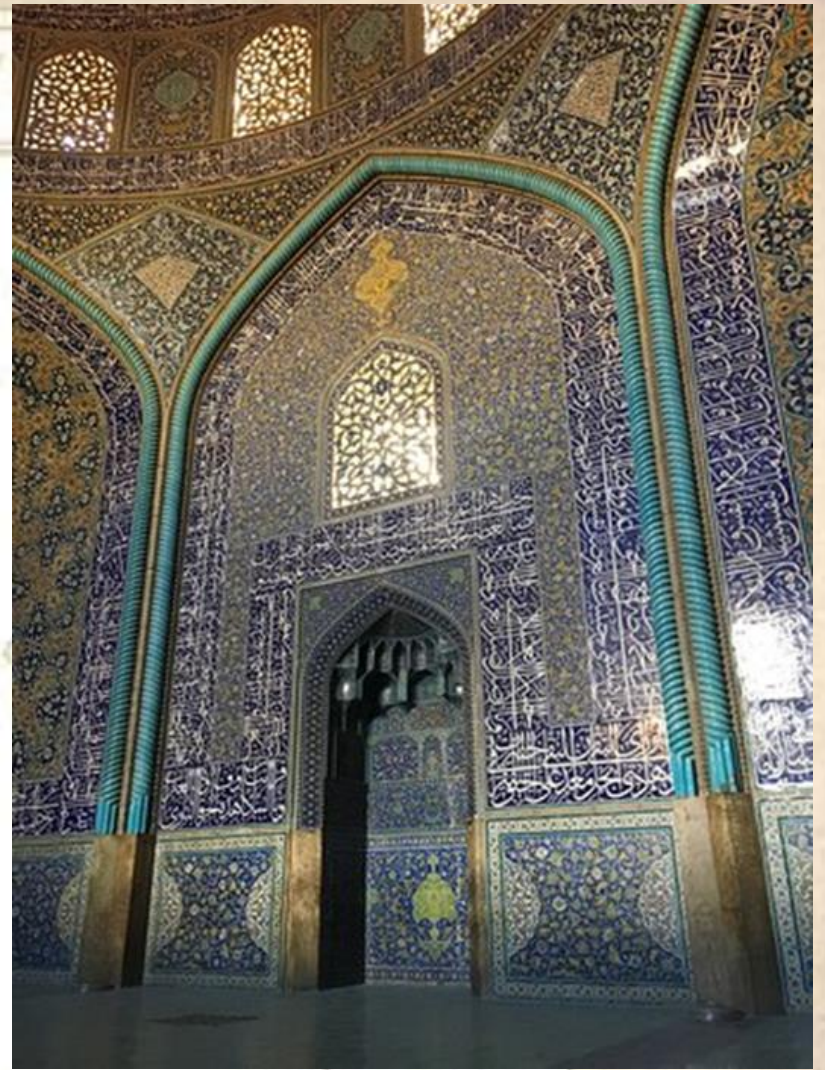
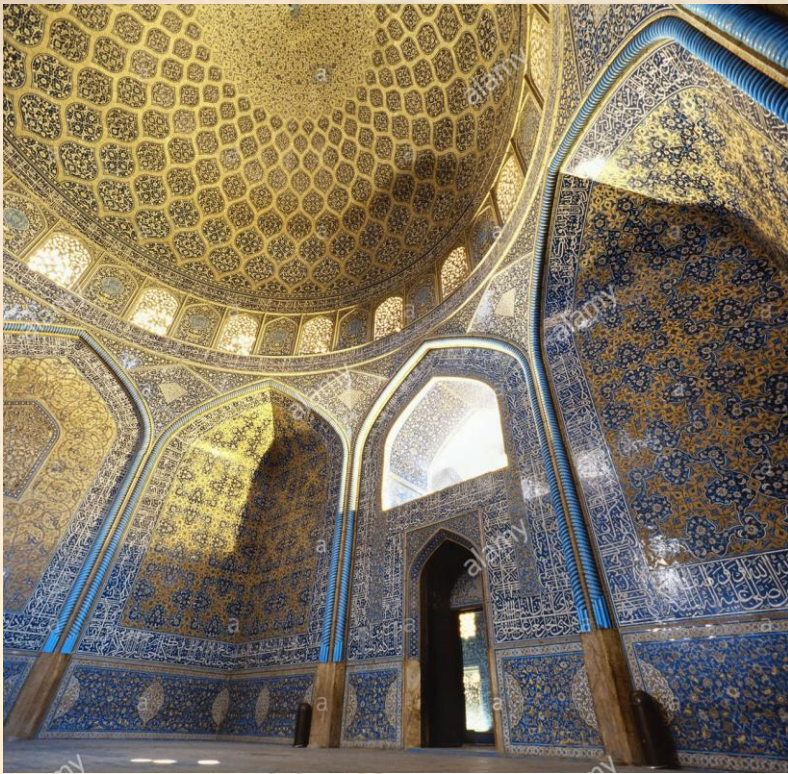

**Salle de prière et mihrab de la  
mosquée Lotf'Allah**